

 **KERBL**
Hobbyfarming



AUTOMATISCHE HÜHNERTÜR EASYPROTECT
PORTE DE POULAILLER AUTOMATIQUE EASYPROTECT
AUTOMATIC CHICKEN DOOR EASYPROTECT
AUTOMATYCZNE DRZWI DLA KUR EASYPROTECT
#70590 #70592 #70590-ROSE

(DE) Bedienungsanweisung
(FR) Mode d'emploi
(EN) Instructions for use
(PL) Instrukcja obsługi
(CS) Návod k obsluze
(NL) Gebruiksaanwijzing
(IT) Istruzioni per l'uso
(SV) Bruksanvisning
(DA) Brugsanvisning
(SL) Navodila za uporabo

DE Bedienungsanleitung

1. Allgemeines

Die vorliegende Bedienungsanleitung enthält Gebrauchs- und Sicherheitshinweise. Bitte lesen Sie die Anweisungen sorgfältig durch und beachten Sie die angeführten Vorschriften und Hinweise, bevor Sie das Gerät in Betrieb nehmen. Bedienungsanleitung zum späteren Gebrauch aufbewahren!

2. Bestimmungsgemäße Verwendung

Die automatische Hühnertür EasyProtect öffnet und schließt die integrierte Schiebetür an Geflügel- und Hühnerställen per Seilzug. Die bestimmungsgemäße Umgebung für die Anwendung der automatischen Hühnertür ist im Aufenthaltsbereich von Geflügelarten. Eine Anwendung für andere Tierarten ist nicht vorgesehen. Der betriebene Schieber wird automatisch bei einer bestimmten Helligkeit oder bei der eingestellten Zeit geöffnet und geschlossen. Bei nicht bestimmungsgemäßem Gebrauch und Eingriffen in das Gerät, insbesondere bei Verwendung nicht dafür vorgesehener Schieber, erlöschen Haftungsansprüche des Herstellers.

3. Sicherheitshinweise

VORSICHT!
Gefahr von Personen- und Sachschädigung durch unsachgemäßen Gebrauch!

- Stellen Sie sicher, dass keine Tiere oder Kinder in den Gefahrenbereich der bewegten Teile gelangen können.
- Ziehen Sie den Netzstecker, bevor Sie das Gehäuse öffnen.
- Verwenden Sie nur das Original Netzteil aus dem Lieferumfang für den Betrieb der automatischen Steuerung.

4. Lieferumfang

- Steuerung
- 230 Volt Netzadapter
- Batterien (4 x AA)
- Lichtsensor
- Schiebetür
- Montagezubehör
- Bedienungsanleitung

5. Aufbau des Gerätes

Das Gerät besteht aus folgenden Komponenten:

- 1) Elektronikinheit
- 2) Displayanzeige
- 3) Menü-Taste
- 4) OK-Taste
- 5) Auf-Taste
- 6) Ab-Taste
- 7) Zugschnur für Schieber
- 8) Netzadapter
- 9) Lichtsensor
- 10) Schiebetür
- 11) Batterieanschluss
- 12) Batteriehalter
- 13) Selbstverriegelung
- 14) Anschlussklemmen für externe Taster
- 15) Lichtsensorenanschluss

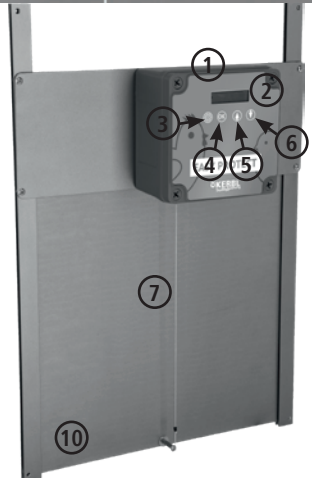
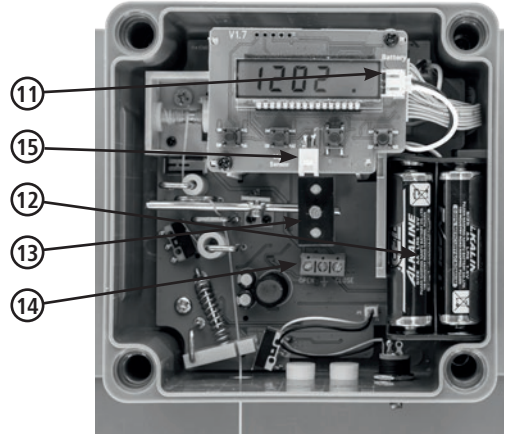

6. Montage

6.1 Vorbereitungen

Planen Sie die Montagesituation. Legen Sie alle Komponenten bereit. Wenn Sie die automatische Steuerung mit Netzspannung versorgen wollen, stellen Sie sicher, dass eine 230 Volt Steckdose in der Nähe zum Montageort zur Verfügung steht.

6.2 Geeigneter Montageort und Montagesituation



VORSICHT!

Gefahr von Personen- und Sachschädigung durch unsachgemäßen Gebrauch!

- Zugschnur nicht verlängern.
- Die Kräfteinwirkung durch die Zugschnur kann zu Verletzungen bei Mensch und Tier führen.
- Durch falsche Anordnung ist es möglich, dass Gefahrenbereiche entstehen, die durch Mensch oder Tier erreicht werden.
- Das Netzteil ist nicht gegen Feuchtigkeit geschützt. Stecken Sie das Netzteil nur in eine Steckdose ein, die in einem trockenen und geschützten Bereich liegt.

Suchen Sie für die Hühnertür einen Montageort mit ebenem und tragfähigem Untergrund. Berücksichtigen Sie hierbei, dass während des Öffnens des Schiebers eine größere Last auf das Gerät wirkt, als lediglich sein Eigengewicht. Der Montageort muss vor Regeneinfluss geschützt sein.

Die Elektronikeneinheit wird immer in aufrechter Position mit dem Schnurauslass auf der unteren Seite montiert.

6.3 Befestigung

Schrauben Sie die Hühnertür mithilfe der im Lieferumfang enthaltenen Montageschrauben an die Stallwand.

Stellen Sie anschließend sicher, dass die nachfolgenden Voraussetzungen erfüllt sind:

- Die Führungsschienen des Schiebers sind fachgerecht montiert, sodass der Schieber die Gebäudeöffnung sicher verschließt.
- Auf dem gesamten Fahrtweg des Schiebers, der beim Öffnungsvorgang durchfahren wird, ist der Abstand des Schiebers zur Gebäudewand nicht größer als 5 mm. Bei geschlossenem Schieber ist die Gebäudeöffnung nach oben hin nicht mehr offen. Es besteht ansonsten die Gefahr, dass Körperteile eingequetscht werden, wenn der Schieber hochgezogen wird.

7. Inbetriebnahme



VORSICHT!

Gefahr von Personen- und Sachschädigung durch unsachgemäßen Gebrauch!

- Installationen am 230 Volt Netz dürfen nur von Elektrofachkräften ausgeführt werden.
- Verlegen Sie die Leitung zur Steuerung geschützt, sodass sie nicht durch Tiere erreichbar ist.
- Wenn Sie das Gerät mit Strom aus dem Netzteil versorgen, wird die Batterie nicht verbraucht. Tauschen Sie dennoch die Batterie in regelmäßigen Abständen aus, da ansonsten die Gefahr besteht, dass die Batterie ausläuft. Ausgelaufene Batterien und auch das Gerät bitte unverzüglich fachgerecht entsorgen.
- Schließen Sie erst das Gehäuse, bevor Sie den Netzstecker in die Steckdose einstecken!
Ziehen Sie immer den Netzstecker aus der Steckdose, wenn Sie das Gehäuse öffnen (z.B. auch, wenn Sie den Lichtsensor einstecken wollen).

Um das Gerät mit der notwendigen Energie zu versorgen, verbinden Sie entweder das Netzteil mit dem Gerät und stecken Sie es in eine 230 Volt Netzsteckdose oder legen Sie die Batterien in das Gerät ein. Sie können auch beide Versorgungsarten parallel wählen, um für einen Netzausfall gerüstet zu sein. Verbinden Sie die Anschlussdrähte der Batterie mit dem entsprechenden Stecker.

Öffnen und Schließen Sie die Tür einige Male, um den reibungslosen Betrieb sicherzustellen. Der Schieber sollte sich leichtgängig bewegen. Verwenden Sie gegebenenfalls einige Tropfen Öl. Nun können Sie die Einstellungen vornehmen, wie nachfolgend beschrieben.



8. Bedienung

8.1 Uhrzeiteinstellung

Um das aktuelle Datum und die aktuelle Uhrzeit einzustellen, betätigen Sie ca. 3 Sekunden lang die OK-Taste. Es beginnt die aktuell eingestellte Jahreszahl zu blinken. Ändern Sie den Wert mit den Pfeiltasten und bestätigen Sie die Einstellung der Jahreszahl mit der OK-Taste. Anschließend blinkt das Datum mit Monat und Tag. Verändern Sie den Wert des Datums mit den Pfeiltasten. Hier zum Beispiel der 08.06.



Mit der nächsten Bestätigung gelangen Sie zur Einstellung der aktuellen Uhrzeit. Verändern Sie den Wert der Uhrzeit mit den Pfeiltasten. Verlassen Sie das Einstellungs Menü mit der Menü-Taste.

8.2 Automatisches Öffnen und Schließen mit der Zeitschaltuhr

Sie können für Wochentage (Montag - Freitag) und für Wochenendtage (Samstag + Sonntag) jeweils eine Öffnungs- und eine Schließzeit

eingeben. Bitte beachten Sie, dass die Tür zu den eingegebenen Zeiten nur öffnet bzw. schließt, wenn der Automatikmodus aktiv ist.

8.2.1 Öffnungs- und Schließzeiten einstellen

Drücken Sie für die Einstellung der Zeiten ca. 3 Sekunden lang die Menü-Taste.

Es erscheint die Einstellung der Öffnungszeit für Wochentage. Die Öffnungszeit wird mit dem Symbol  am rechten Displayrand angezeigt. Wählen Sie mit den Pfeiltasten die gewünschte Öffnungszeit und bestätigen Sie die Eingabe mit der OK-Taste.



Anschließend erscheint die Einstellung der Schließzeit für Wochentage. Die Schließzeit wird mit dem Symbol  am rechten Displayrand angezeigt. Wählen Sie mit den Pfeiltasten die gewünschte Schließzeit und bestätigen Sie die Eingabe mit der OK-Taste.



Anschließend erscheint die Einstellung der Öffnungszeit für das Wochenende und als letztes die Einstellung der Schließzeit am Wochenende. Die Zeiten für das Wochenende erkennen Sie an einem Punkt am Ende der Uhrzeit.



8.2.2 Selbstständige Rückkehr in den Automatikmodus

Als nächster Menüpunkt erscheint im Display AC OFF bzw. AC ON. Ändern Sie die Einstellung mit den Pfeiltasten. Wird die Funktion aktiviert (AC ON), so wird von der Steuerung im nächsten Tageszyklus selbstständig der Automatikmodus aufgerufen, selbst wenn Sie den Automatikmodus durch eine manuelle Fahrt der Tür unterbrochen hatten. Sie können das Menü mit der Menü-Taste verlassen.



8.2.3 Automatikmodus aktivieren

Betätigen Sie zum Aktivieren des Automatikmodus bei geöffneter Tür die Auf-Taste oder bei geschlossener Tür die Ab-Taste. Der Automatikmodus wird mit einem kleinen Kreis an der oberen Seite des Displays angezeigt.



8.2.4 Deaktivieren der Zeitschaltuhr

Wenn Sie den Automatikmodus ausschließlich mit dem Lichtsensor betreiben wollen (siehe Abschnitt 8.3), dann können Sie durch gleichzeitiges Drücken der Menü- und OK-Taste die Zeitschaltuhr deaktivieren. Im Display erscheint „t-off“. Wiederholen Sie den Vorgang, wenn Sie die Zeitschaltuhr wieder aktivieren wollen. Im Display wird dann wieder die aktuelle Uhrzeit angezeigt.



8.3 Lichtsensor verwenden

Um das automatische Öffnen und Schließen von der Umgebungshelligkeit abhängig zu machen, verbinden Sie den mitgelieferten Lichtsensor mit dem Gerät und platzieren Sie den Sensor an einem geeigneten Platz. Achten Sie darauf, dass der Sensor das Tageslicht gut erfassen kann. Der Sensor darf nicht durch Fremdlicht (z.B. künstliches Licht einer Wegbeleuchtung oder aus dem Fenster des Wohnhauses) beeinflusst werden. Platzieren Sie den Sensor nicht an Fahrtwegen, wo Scheinwerferlicht von vorbeifahrenden Fahrzeugen den Sensor beeinflussen könnte. Bitte beachten Sie, dass der Lichtsensor erst nach ca. einer Minute auf eine geänderte Helligkeit reagiert. Auf diese Weise wird ein ungewolltes Öffnen der Tür bei Blitzen verhindert.

Wenn der Automatikmodus aktiviert ist, wird die Tür bei der eingestellten Helligkeit geöffnet bzw. geschlossen. Auch bei Verwendung des Lichtsensors bleiben die Öffnungs- und Schließzeiten der Zeitschaltuhr (siehe Abschnitt 8.2) aktiv. Hierbei gilt:

- Ist die eingestellte Schließzeit erreicht, so wird die Tür auf jeden Fall geschlossen, auch wenn der Lichtsensor noch ausreichend Helligkeit detektiert.
- Wird die eingestellte Öffnungszeit erreicht, so bleibt die Tür so lange geschlossen, bis der Lichtsensor ausreichend Helligkeit detektiert.

Im Menü können Sie die Schaltschwelle des Sensors justieren. Die Steuerung merkt sich dabei die aktuell anzutreffende Helligkeit und öffnet bzw. schließt ab sofort zu dieser Helligkeit.

Es wird empfohlen den Helligkeitswert abends einzustellen. Nachdem alle Hühner den Stall eigenständig aufgesucht haben, sollten Sie noch ca. 10-15 Minuten warten und den Schwellenwert neu einstellen. Gehen Sie dabei wie folgt vor:

Drücken Sie dreimal kurz „OK“, um die Schaltschwelle des Lichtsensors einzustellen. Im Display erscheint



Drücken Sie erneut „OK“, um den aktuellen Helligkeitswert zu speichern. Die Steuerung merkt sich die vorzutreffende Helligkeit und schließt bzw. öffnet ab sofort zu der neu eingestellten Helligkeit.

Nach erfolgreicher Einstellung öffnet bzw. schließt die Tür unmittelbar.

Falls kein Lichtsensor angeschlossen ist, erscheint im Display die Fehlermeldung



8.4 Manuelle Bedienung

8.4.1 Manuelle Bedienung am Gerät:

Verwenden Sie die Auf- und Ab-Taste, um die Tür manuell zu öffnen und zu schließen. **Achtung:** Sobald eine manuelle Fahrt ausgelöst wird, befindet sich das Gerät im manuellen Modus. Automatische Fahrten werden dann nicht mehr ausgeführt.

Der manuelle Modus wird im Display mit einem Punkt an der Unterseite angezeigt.



Der Automatikmodus kann wieder aufgerufen werden, indem bei geöffneter Tür erneut die Auf-Taste betätigt wird oder bei geschlossener Tür die Ab-Taste. Der Automatikmodus wird im Display mit einem kleinen Kreis an der oberen Seite angezeigt.



Wenn die entsprechende Funktion im Menü aktiviert ist, dann wechselt die Steuerung im nächsten Tageszyklus wieder selbstständig in den Automatikmodus zurück (siehe Abschnitt 8.2.2). Sie erkennen die Einstellung der selbstständigen Rückkehr in den Automatikmodus daran, dass auch bei Unterbrechung des Automatikmodus zusätzlich zum Punkt an der Unterseite des Displays noch der Kreis an der Oberseite des Displays angezeigt wird.



8.4.2 Manuelle Bedienung über externen Taster

Zusätzlich kann die Tür mit einem externen Taster (z.B. Art. 70565) bedient werden. Dieser ist als Zubehör erhältlich. Platzieren Sie den Taster dazu an einem Ort Ihrer Wahl und verbinden Sie ihn über die dafür vorgesehenen Anschlussklemmen mit dem Gerät:

Sobald eine manuelle Fahrt ausgelöst wird, befindet sich das Gerät im manuellen Modus. Automatische Fahrten werden dann nicht mehr ausgeführt. Der manuelle Modus wird im Display mit einem Punkt an der Unterseite angezeigt.

Das erneute Aufrufen des Automatikmodus ist über den externen Taster nicht möglich! Dies kann nur über die Tasten am Display erfolgen.

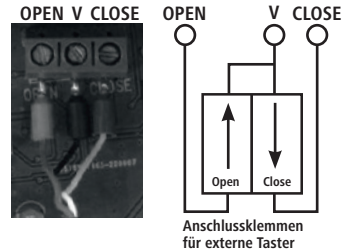

Wenn die entsprechende Funktion im Menü aktiviert ist, dann wechselt die Steuerung im nächsten Tageszyklus wieder selbstständig in den Automatikmodus zurück (siehe Abschnitt 8.2.2). Sie erkennen die Einstellung der selbstständigen Rückkehr in den Automatikmodus daran, dass auch bei Unterbrechung des Automatikmodus zusätzlich zum Punkt an der Unterseite des Displays noch der Kreis an der Oberseite des Displays angezeigt wird.



8.5 Integrierte Selbstverriegelung

Die integrierte Selbstverriegelung im Gehäuse der Steuerung verhindert ein ungewolltes Öffnen der Tür von außen. Wird die Tür von Hand angehoben, blockiert ein Bolzen an der Gehäuserückseite den Schieber und die Tür kann nicht weiter geöffnet werden. Raubtieren wird damit der Zugang zum Stall verwehrt.



Bei automatischem oder manuellem Öffnen über die Taster wird der Bolzen für wenige Sekunden in das Gehäuse gezogen, damit die Tür passieren kann.

Sobald die Tür in den geschlossenen Zustand fährt, tritt der Bolzen aus dem Gehäuse und blockiert die Tür erneut.

8.6 Gerät ausschalten

Zum Ausschalten des Geräts das Anschlusskabel aus der Steckdose ziehen und die Batterien entnehmen.

9. Reinigung / Instandhaltung



VORSICHT!

Gefahr von Personen- und Sachschädigung durch unsachgemäßen Gebrauch!

- Vor Beginn der Reinigungsarbeiten Netzstecker ziehen.

Stellen Sie zu jedem Zeitpunkt die Leichtgängigkeit des Schiebers sicher. Reinigen Sie die Führungsschienen und benutzen Sie gegebenenfalls Schmiermittel. Entfernen Sie Schmutz und Gegenstände im Schließbereich des Schiebers, um den Motor zu schonen und wenig Schmutz durch die Schnur in das Innere der Elektronikeinheit zu befördern. Prüfen Sie regelmäßig den Zustand der Schnur auf Abrieb und tauschen Sie sie frühzeitig aus. Verwenden Sie dazu unsere Ersatzschnur (Art. 70552).

Schäden am Gerät, die durch einen starken Milbenbefall verursacht werden, sind von der Garantie ausgeschlossen. Das Einnisten von Milben im Gehäuse der Elektronikeinheit kann zu Schäden an der Platine führen.

Achten Sie darauf den Milbenbefall in Ihrem Bestand möglichst gering zu halten, um das Einnisten zu verhindern.

10. Wartung und Reparatur

Das Gerät ist wartungsfrei, sollte aber regelmäßig gründlich gereinigt werden. Im Falle eines Defektes muss das Gerät sofort außer Betrieb genommen werden. Wenden Sie sich im Falle einer Reparatur bitte an einen Elektrofachbetrieb oder schicken Sie das Gerät zur Reparatur an den Hersteller. Auch eine defekte Anschlussleitung darf nur durch den Hersteller oder einen Elektrofachbetrieb ersetzt werden. Nur Original-Ersatzteile verwenden. Wenn im Display ein Batteriesymbol angezeigt wird, müssen die Batterien getauscht werden. Nach dem Tauschen der Batterien muss die Uhrzeit und das Datum erneut eingestellt werden (siehe Kapitel 8.1).

11. Fehler und mögliche Lösungen

Fehlerbild	Mögliche Ursache	Lösung
Tür öffnet und schließt nicht in Abhängigkeit der Uhrzeit	Timer ist deaktiviert (Uhrzeit im Display läuft nicht weiter und „t-off“ wird angezeigt)	Menü-Taste und die OK-Taste gleichzeitig 5 Sekunden gedrückt halten
	Der Lichtsensor verhindert, dass die Tür öffnet, weil es noch dunkel ist (geschlossener Zustand hat immer Vorrang)	Lichtsensor ausstecken oder Lichtsensor richtig einstellen
	Automatikmodus ist nicht aufgerufen (der Automatikmodus wird mit einem kleinen Kreis an der oberen Seite des Displays angezeigt)	<ul style="list-style-type: none"> • bei offener Tür Pfeil nach oben drücken • bei geschlossener Tür Pfeil nach unten drücken
Tür öffnet und schließt nicht in Abhängigkeit vom Lichtsensor	Lichtsensor ist nicht richtig eingestellt	Warten Sie ab, bis die Helligkeitsbedingungen vorherrschen, zu denen Sie schließen würden. Speichern Sie diese Helligkeit dann über den entsprechenden Menüpunkt ein (siehe Kapitel 8.3).
	Automatikmodus ist nicht aufgerufen (der Automatikmodus wird mit einem kleinen Kreis an der oberen Seite des Displays angezeigt)	<ul style="list-style-type: none"> • bei offener Tür Pfeil nach oben drücken • bei geschlossener Tür Pfeil nach unten drücken
Tür fährt nicht nach unten	Zu wenig Gewicht am Seil, weil <ul style="list-style-type: none"> • die Tür sich verklemmt und deshalb nicht nach unten zieht 	<ul style="list-style-type: none"> • Schmierung verwenden
Tür fährt nicht ganz auf und bleibt immer an der gleichen Stelle stehen oder Tür fährt nicht mehr ganz zu und bleibt immer an der gleichen Stelle stehen	Tür hat ein Hindernis, sodass sie schwergängig ist (zum Beispiel: Verschmutzung in der Führungsschiene)	Tür muss leichtgängig sein. <ul style="list-style-type: none"> • Verschmutzung entfernen • Schmierung verwenden
Tür fährt zu den falschen Zeiten	Aktuelle Uhrzeit falsch eingestellt	Uhrzeit im Menü richtig eingestellt
	Öffnungs- und Schließzeiten sind nicht für die Wochentage hinterlegt	Im Menü müssen sowohl für die Wochentage, als auch für das Wochenende die richtigen Zeiten eingestellt werden
Tür öffnet nicht und fährt gegen Verriegelungsbolzen.	Die Batterie ist zu schwach.	Tauschen Sie die Batterien

12. Technische Daten

Netzspannung	230 Volt / 50Hz
Batterien	4 Stück Typ AA
Externe Taster	jeweils Schließerkontakt für Auf und Ab
Schutzklasse Netzteil	II
Schutzklasse Gerät	III
Schutzart Netzteil	IPX0
Schutzart Gerät	IP33

13. Zubehör / Ersatzartikel

Art. 70552	Ersatzschnur mit Perle
Art. 70554	Lichtsensord
Art. 70558	Verlängerungskabel für Lichtsensord Netzteil
Art. 70553	Solar-Akku-Set für Automatische Hühnertür
Art. 70556	Anschlusskabel für Auto-/Weidezaunbatterie
Art. 70557	Externer Taster
Art. 70565	

Zubehör bzw. Ersatzartikel müssen separat bestellt werden.



CE-Konformitätserklärung

Hiermit erklärt die Albert KERBL GmbH, dass sich das in dieser Anleitung beschriebene Produkt/Gerät in Übereinstimmung mit den grundlegenden Anforderungen und den übrigen einschlägigen Bestimmungen und Richtlinien befindet. Das CE-Zeichen steht für die Erfüllung der Richtlinien der Europäischen Union.



Elektroschrott

Die sachgerechte Entsorgung des Produkts nach deren Funktionstüchtigkeit obliegt dem Betreiber. Beachten Sie die einschlägigen Vorschriften Ihres Landes. Das Gerät darf nicht mit dem Hausmüll entsorgt werden. Im Rahmen der EU-Richtlinie über die Entsorgung von Elektro- und Elektronikgeräten wird das Gerät bei den kommunalen Sammelstellen bzw. Wertstoffhöfen kostenlos entgegengenommen oder kann zu Fachhändlern, die einen Rücknahmeservice anbieten, zurückgebracht werden. Die ordnungsgemäße Entsorgung dient dem Umweltschutz und verhindert mögliche schädliche Auswirkungen auf Mensch und Umwelt.

1. Généralités

Le présent mode d'emploi contient des consignes d'utilisation et de sécurité. Veuillez lire soigneusement l'intégralité des instructions avant de mettre l'appareil en service et respecter les règles et consignes fournies. Conservez le mode d'emploi afin de pouvoir le consulter ultérieurement !

2. Utilisation conforme à l'usage prévu

La porte de poulailler automatique EasyProtect ouvre et ferme la porte coulissante intégrée des poulaillers et bâtiments avicoles au moyen d'un tirant. La porte de poulailler automatique est destinée à la zone de vie des volailles. Une utilisation pour d'autres espèces animales n'est pas conforme à l'usage prévu. La plaque coulissante commandée s'ouvre et se ferme automatiquement à partir d'une certaine luminosité ou à une heure définie. Le fabricant décline toute responsabilité en cas d'utilisation non conforme, d'interventions sur l'appareil et notamment lors de l'utilisation de plaques coulissantes non prévues à cet effet.

3. Consignes de sécurité

ATTENTION !
Une utilisation non conforme peut provoquer des dommages corporels et matériels !

- Assurez-vous que les animaux et les enfants ne puissent pas accéder à la zone à risque autour des pièces en mouvement.
- Débranchez la fiche secteur avant d'ouvrir le boîtier.
- Utilisez exclusivement le bloc d'alimentation d'origine fourni pour le fonctionnement du contrôle automatique.

4. Pièces fournies

- Unité de contrôle
- Adaptateur secteur 230 volts
- Piles (4 x AA)
- Capteur de luminosité
- Porte coulissante
- Accessoires de montage
- Mode d'emploi

5. Structure de l'appareil

L'appareil se compose des éléments suivants :

- 1) Unité électronique
- 2) Afficheur
- 3) Touche <Menu>
- 4) Touche <OK>
- 5) Touche <Relever>
- 6) Touche <Abaisser>
- 7) Corde de traction pour plaque coulissante
- 8) Adaptateur secteur
- 9) Capteur de luminosité
- 10) Porte coulissante
- 11) Raccord de la batterie
- 12) Compartiment de la batterie
- 13) Autoverrouillage
- 14) Bornes de raccordement du bouton-poussoir externe
- 15) Raccord du capteur de luminosité

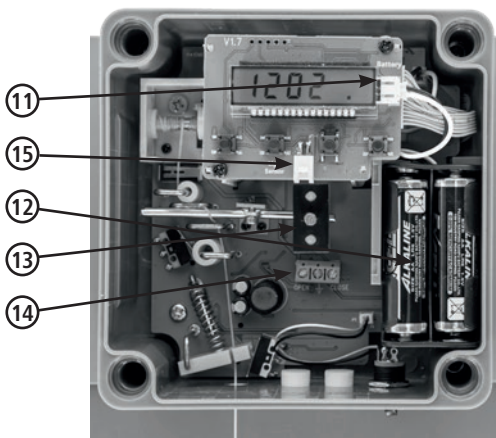

6. Montage

6.1 Préparations

Planifiez la situation de montage. Préparez tous les composants. Si vous voulez raccorder l'unité de contrôle automatique au secteur, assurez-vous qu'il existe une prise de courant de 230 volts à proximité de l'emplacement prévu pour le montage.

6.2 Emplacement et conditions de montage appropriés



ATTENTION !

Une utilisation non conforme peut provoquer des dommages corporels et matériels !

- Ne pas rallonger la corde de traction.
- La force exercée par la corde de traction risque de blesser les personnes et les animaux.
- Une mauvaise disposition des éléments peut créer des zones dangereuses pour les personnes ou les animaux.
- Le bloc d'alimentation n'est pas protégé contre l'humidité. Branchez le bloc d'alimentation exclusivement sur une prise située dans une zone sèche et protégée.

Choisissez une surface plane et solide pour l'installation de la porte de poulailler. N'oubliez pas que la charge qui s'exerce sur l'appareil lors de l'ouverture de la plaque coulissante est supérieure à son propre poids. Choisissez un emplacement de montage à l'abri des précipitations.

L'unité électronique se monte toujours en position verticale avec la sortie de la corde en bas.

6.3 Fixation

Fixez la porte de poulailler à la paroi du poulailler en vous servant des vis de montage fournies.

Assurez-vous ensuite que les conditions suivantes sont remplies :

- Montage des rails de guidage de la plaque coulissante avec précision de sorte que la plaque coulissante ferme correctement l'entrée du poulailler.
- Distance de la plaque coulissante par rapport à la paroi du poulailler inférieure à 5 mm sur toute la course d'ouverture de la plaque coulissante. L'entrée du poulailler n'est plus accessible par le haut dès que la plaque coulissante est fermée. Au cas contraire, la plaque coulissante risque d'écraser certaines parties corporelles en remontant.

7. Mise en service



ATTENTION !

Une utilisation non conforme peut provoquer des dommages corporels et matériels !

- Les installations sur le réseau 230 volts relèvent de la compétence d'électriciens spécialisés.
- Posez le câble d'alimentation de l'unité de contrôle de sorte que les animaux ne puissent pas l'atteindre.
- L'alimentation via le bloc d'alimentation ne décharge pas la batterie. Remplacez cependant les piles à intervalles réguliers, en prévention de tout risque de fuite de la batterie. Éliminez les piles qui ont coulé ainsi que l'appareil immédiatement dans les règles, le cas échéant.
- Fermez d'abord le boîtier avant d'insérer la fiche dans la prise !

Retirez toujours la fiche de la prise au secteur avant d'ouvrir le boîtier (p. ex. aussi pour brancher le capteur de luminosité).

L'alimentation en énergie de l'appareil pose pour condition de relier le bloc d'alimentation à l'appareil et de le brancher sur une prise de courant de 230 volts, ou d'insérer les piles dans l'appareil. Vous pouvez également choisir ces deux types d'alimentation en parallèle afin d'être prémuni contre une panne de secteur. Reliez les fils de raccordement de la batterie à la fiche correspondante.

Ouvrez et fermez plusieurs fois la porte pour vous assurer qu'elle fonctionne parfaitement.

La plaque coulissante devrait se déplacer en douceur. Appliquez quelques gouttes d'huile si nécessaire.

Ensuite, vous pouvez effectuer les réglages comme décrit ci-dessous.

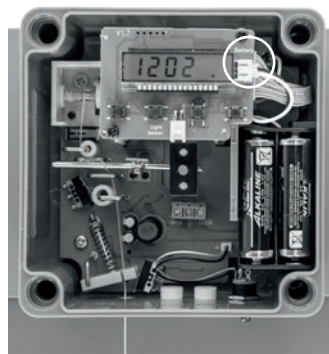

8. Utilisation

8.1 Réglage de l'heure

Pour paramétrer la date et l'heure, appuyer sur la touche <OK> pendant environ 3 secondes. L'année paramétrée se met à clignoter. Utilisez les touches fléchées pour la modifier et validez l'année choisie avec la touche <OK>. Ensuite la date avec le mois et le jour clignote. Utilisez les touches fléchées pour modifier la date. Ici par exemple le 08.08.



La validation suivante vous permet d'accéder au réglage de l'heure actuelle.

Utilisez les touches fléchées pour modifier l'heure. Pour quitter le menu de réglage, appuyer sur la touche <Menu>.

8.2 Ouverture et fermeture automatiques via la minuterie

Vous pouvez enregistrer une heure d'ouverture et une heure de fermeture différentes pour les jours de semaine (lundi à vendredi) et pour le week-end (samedi et dimanche). Veuillez noter que la porte s'ouvre et se ferme uniquement aux heures enregistrées à condition que le mode automatique soit activé.

8.2.1 Réglage des heures d'ouverture et de fermeture

Pour enregistrer les heures, appuyez pendant environ 3 secondes sur la touche <Menu>. Le réglage de l'heure d'ouverture pour les jours de semaine s'affiche. L'heure d'ouverture est affichée par le symbole **M** sur le bord droit de l'afficheur. Servez-vous des touches fléchées pour choisir l'heure d'ouverture souhaitée, puis appuyez sur la touche <OK> pour valider.



Le réglage de l'heure de fermeture pour les jours de semaine s'affiche par la suite. L'heure de fermeture est indiquée par le symbole **U** sur le bord droit de l'afficheur. Servez-vous des touches fléchées pour choisir l'heure de fermeture souhaitée, puis appuyez sur la touche <OK> pour valider.



Le réglage de l'heure d'ouverture pour le week-end s'affiche ensuite, avant d'être suivi de l'affichage du réglage de l'heure de fermeture pour le week-end. Un point situé à la fin de l'heure enregistrée indique qu'il s'agit des heures du week-end.



8.2.2 Retour automatique au mode automatique

L'option de menu consécutive <AC OFF> ou <AC ON> apparaît sur l'afficheur. Servez-vous des touches fléchées pour modifier les paramètres. En cas d'activation de la fonction <AC ON>, le mode automatique est automatiquement activé via l'unité de contrôle au prochain cycle journalier, même si vous avez interrompu le mode automatique en déplaçant manuellement la porte. Vous pouvez quitter le menu en actionnant la touche <Menu>.



8.2.3 Activation du mode automatique

Actionnez la touche <Relever> pour activer le mode automatique si la porte est ouverte ou la touche <Abaisser> si la porte est fermée. Le mode automatique est indiqué par un petit cercle dans la partie supérieure de l'afficheur.



8.2.4 Désactivation de la minuterie

Si vous souhaitez utiliser exclusivement le mode automatique pour le capteur de luminosité (voir section 8.3), vous pouvez désactiver la minuterie en appuyant simultanément sur la touche <Menu> et la touche <OK>. <t-off> apparaît sur l'afficheur. Répétez la procédure pour réactiver la minuterie. L'afficheur réaffiche alors l'heure actuelle.



8.3 Utilisation du capteur de luminosité

Pour faire dépendre l'ouverture et la fermeture automatiques de la luminosité ambiante, reliez le capteur de luminosité fourni à l'appareil et placez le capteur à un endroit approprié. Veillez à ce que le capteur puisse bien capter la lumière du jour.

Le capteur ne doit pas subir l'influence d'une autre lumière (p. ex. la lumière artificielle provenant d'un éclairage de la voie publique ou d'une fenêtre de l'habitation). Ne placez pas le capteur à proximité de la voie publique où les phares des véhicules circulant pourraient influencer le capteur.

Veillez noter qu'une minute environ peut s'écouler avant que le capteur de luminosité ne réagisse à un changement de luminosité. Le respect des conditions ci-dessus prévient l'ouverture intempestive de la porte en cas de flash.

Si le mode automatique est activé, la porte s'ouvre ou se ferme en fonction de la luminosité paramétrée. Même en cas d'utilisation du capteur de luminosité, les heures d'ouverture et de fermeture de la minuterie restent actives (voir section 8.2).

À noter :

- La porte se ferme dès l'atteinte de l'heure de fermeture définie, même si le capteur de luminosité détecte encore assez de luminosité.
- Dès l'atteinte de l'heure d'ouverture définie, la porte reste fermée jusqu'à ce que le capteur de lumière détecte assez de luminosité.

Vous pouvez modifier le seuil de commutation du capteur dans le menu. L'unité de contrôle mémorise la luminosité actuelle et ouvre ou ferme immédiatement à cette luminosité.

Il est recommandé de régler la valeur de la luminosité le soir. Après que toutes les poules ont rejoint le poulailler de manière autonome, vous

devriez attendre encore 10 à 15 minutes et régler à nouveau la valeur seuil. Pour cela, procédez comme suit :



Appuyez trois fois brièvement sur <OK> pour régler le seuil de commutation du capteur de luminosité. L'afficheur affiche

Appuyez à nouveau sur <OK> pour enregistrer la valeur de luminosité actuelle. L'unité de contrôle mémorise la luminosité à atteindre et ouvre ou ferme dès à présent en fonction de la luminosité nouvellement réglée.

La porte s'ouvre ou se ferme immédiatement après un réglage réussi.

Si aucun capteur de luminosité n'est raccordé, le message d'erreur apparaît sur l'afficheur

La porte devrait se fermer ou s'ouvrir immédiatement après.



8.4 Fonctionnement manuel

8.4.1 Commande manuelle sur l'appareil :

Utilisez la touche <Relever> et la touche <Abaisser> pour ouvrir et fermer la porte manuellement. **Attention** : Dès qu'un déplacement manuel est déclenché, l'appareil se trouve en mode manuel. La plaque coulissante n'effectue alors plus de déplacements automatiques.

Le mode manuel est indiqué sur l'afficheur par un point dans la zone inférieure.

Il est alors possible de réactiver le mode automatique en appuyant sur la touche <Relever> si la porte est ouverte ou sur la touche <Abaisser> si la porte est fermée. Le mode automatique est indiqué sur l'afficheur par un petit cercle dans la zone supérieure.

Après l'activation de la fonction correspondante dans le menu, l'unité de contrôle revient automatiquement au mode automatique dès le prochain cycle journalier (voir section 8.2.2). Le réglage sur le retour automatique au mode automatique est reconnaissable au cercle restant affiché dans la zone supérieure de l'afficheur, en plus du point dans la zone inférieure de l'afficheur, même après une interruption du mode automatique.

8.4.2 Commande manuelle via un bouton-poussoir externe

En outre, la porte peut être commandée par un bouton-poussoir externe (Réf. 70565). Ce bouton-poussoir est disponible comme accessoire. Pour ce faire, placez le bouton-poussoir à l'endroit de votre choix et raccordez-le à l'appareil via les bornes de connexion prévues à cet effet :

Dès qu'un déplacement manuel est déclenché, l'appareil se trouve en mode manuel. La plaque coulissante n'effectue alors plus de déplacements automatiques. Le mode manuel est indiqué sur l'afficheur par un point dans la zone inférieure.

Le bouton-poussoir externe ne permet cependant pas de réafficher le mode automatique ! Seules les touches de l'afficheur permettent de réafficher ce mode.

Après l'activation de la fonction correspondante dans le menu, l'unité de contrôle revient automatiquement au mode automatique dès le prochain cycle journalier (voir section 8.2.2). Le réglage sur le retour automatique au mode automatique est reconnaissable au cercle restant affiché dans la zone supérieure de l'afficheur, en plus du point dans la zone inférieure de l'afficheur, même après une interruption du mode automatique.

8.5 Autoverrouillage intégré

L'autoverrouillage intégré au boîtier de l'unité de contrôle évite une ouverture intempestive de la porte de l'extérieur. Si la porte est soulevée à la main, un boulon dans le boîtier bloque la plaque coulissante et l'ouverture de la porte est arrêtée. Les prédateurs ne peuvent donc pas accéder à l'intérieur.

En cas d'ouverture automatique ou manuelle à l'aide des boutons-poussoirs, le boulon est rétracté dans le boîtier pendant quelques secondes afin de permettre le passage de la porte.

Dès que la porte se déplace vers l'état fermé, le boulon sort du boîtier et bloque à nouveau la porte.

8.6 Mise hors service de l'appareil

Pour débrancher l'appareil, retirer le câble d'alimentation de la prise de courant et prélever les piles.

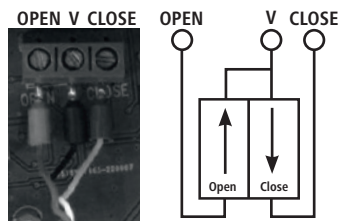

Bornes de raccordement du bouton-poussoir externe



9. Nettoyage / maintenance



ATTENTION !

Une utilisation non conforme peut provoquer des dommages corporels et matériels !

- Débrancher la fiche secteur avant de commencer à nettoyer.

Assurez-vous à tout moment que la plaque coulissante se déplace en souplesse. Nettoyez les rails de guidage et utilisez un lubrifiant si nécessaire. Éliminez les saletés et les objets se trouvant dans la zone de fermeture de la plaque coulissante, afin de ménager le moteur et de limiter au maximum la pénétration de saletés due à la corde à l'intérieur de l'unité électronique. Vérifiez l'usure de la corde à intervalles réguliers et remplacez-la avant qu'il ne soit trop tard. Servez-vous notamment de notre corde de rechange (Réf. 70552).

La garantie ne couvre pas les dommages causés à l'appareil par une infestation massive d'acariens. La prolifération d'acariens dans le boîtier de l'unité électronique risque d'endommager la carte à circuits imprimés.

Veillez à réduire au maximum l'infestation d'acariens afin d'éviter leur prolifération chez vos animaux.

10. Maintenance et réparation

L'appareil ne nécessite aucune maintenance, mais doit être soigneusement nettoyé à intervalles réguliers. Mettre l'appareil immédiatement hors service si l'unité présente un défaut. En cas de réparation, adressez-vous à un électricien qualifié ou envoyez l'appareil en réparation au fabricant. De même, si le câble d'alimentation est défectueux, son remplacement doit uniquement être confié au fabricant ou à un électricien. Utiliser uniquement des pièces de rechange d'origine. Vous devez changer les piles si le symbole de la batterie apparaît sur l'afficheur. Après avoir changé les piles, il faut à nouveau définir l'heure et la date (voir chapitre 8.1).

11. Dysfonctionnements et causes possibles

Image d'erreur	Cause possible	Remède
La porte ne s'ouvre et ne se ferme pas en fonction de l'heure	La minuterie est désactivée (l'heure n'apparaît plus sur l'afficheur qui indique <t-off>)	Appuyer sur la touche <Menu> et la touche <OK> simultanément pendant 5 secondes
	Le capteur de luminosité empêche la porte de s'ouvrir car il fait encore sombre (l'état fermé est toujours prioritaire)	Débrancher le capteur de luminosité ou le régler correctement
	Le mode automatique n'est pas sélectionné (le mode automatique est indiqué par un petit cercle dans la partie supérieure de l'afficheur)	<ul style="list-style-type: none"> • Appuyer sur la touche fléchée pointant vers le haut si la porte est ouverte • Appuyer sur la touche fléchée pointant vers le bas si la porte est fermée
La porte ne s'ouvre et ne se ferme pas en fonction du capteur de luminosité	Le capteur de luminosité n'est pas réglé correctement	Patiencez jusqu'à ce que les conditions de luminosité auxquelles vous souhaitez fermer règnent. Enregistrez ensuite cette luminosité à l'aide de l'option de menu s'y rapportant (voir section 8.3).
	Le mode automatique n'est pas sélectionné (le mode automatique est indiqué par un petit cercle dans la partie supérieure de l'afficheur)	<ul style="list-style-type: none"> • Appuyer sur la touche fléchée pointant vers le haut si la porte est ouverte • Appuyer sur la touche fléchée pointant vers le bas si la porte est fermée
La porte ne s'abaisse pas	Action d'un poids insuffisant sur la corde, étant donné que <ul style="list-style-type: none"> • la porte reste coincée et ne tire donc pas vers le bas 	• Lubrifier
La porte ne s'ouvre pas complètement et s'immobilise toujours au même endroit ou La porte ne se ferme pas complètement et s'immobilise toujours au même endroit	La porte a rencontré un obstacle et se déplace péniblement (il peut par exemple s'agir de salissures dans le rail de guidage)	La porte doit se déplacer en souplesse. <ul style="list-style-type: none"> • Éliminer les salissures • Lubrifier
La porte s'ouvre et se ferme aux mauvaises heures	Heure actuelle erronée	Régler l'heure correctement dans le menu
	Les heures d'ouverture et de fermeture ne sont pas enregistrées pour le week-end	Les heures correctes doivent être définies dans le menu pour les jours de semaine ainsi que pour le week-end
La porte ne s'ouvre pas et butte contre le boulon de verrouillage.	La batterie est trop faible.	Remplacez les piles

12. Caractéristiques techniques

Tension secteur	230 volts / 50 Hz
Batterie	4 piles de type AA
Boutons-poussoirs externes <Abaisser> la porte	contacts de fermeture pour <Relever> et <Abaisser> la porte
Classe de protection du bloc d'alimentation	II
Classe de protection de l'appareil	III
Indice de protection du bloc d'alimentation	IPX0
Indice de protection de l'appareil	IP33

13. Accessoires / articles de rechange

Réf. 70552	Corde de rechange avec perle
Réf. 70554	Capteur de luminosité
Réf. 70558	Rallonge pour le capteur de luminosité
Réf. 70553	Bloc d'alimentation
Réf. 70556	Kit solaire sans fil pour la porte de poulailler automatique
Réf. 70557	Câble de connexion pour batterie automobile ou de clôture
Réf. 70565	Bouton-poussoir externe

Les accessoires ou articles de rechange doivent faire l'objet d'une commande séparée.

Déclaration de conformité CE

La société Albert KERBL GmbH déclare par la présente que le produit / l'appareil décrit dans le présent mode d'emploi est en conformité avec les exigences fondamentales et les autres dispositions et directives applicables. Le label CE atteste la conformité avec les directives de l'Union européenne.



Déchets électriques et électroniques

Il appartient à l'utilisateur d'éliminer le produit de manière conforme s'il ne fonctionne plus. Respectez les prescriptions en vigueur de votre pays. Ne pas jeter l'appareil dans les ordures ménagères. Dans le cadre de la directive européenne sur l'élimination des appareils électriques et électroniques usagés, l'appareil est repris gratuitement par le centre de collecte municipal ou les déchetteries, ou alors celui-ci peut être rapporté à un revendeur spécialisé proposant un service de reprise. Une élimination dans le respect des réglementations en vigueur protège l'environnement et prévient d'éventuelles conséquences nocives pour l'homme et l'environnement.

EN Operating instructions

1. General

These operating instructions include instructions for use and safety instructions. Please read the instructions carefully and note the requirements and relevant information before putting the device into operation. Please keep these operating instructions in a safe place for later use.

2. Correct use

The EasyProtect automatic chicken door uses a cable pull to open and close the integrated sliding door on poultry and chicken coops. The automatic chicken door is intended for use where poultry are kept. It is not intended for use with any other type of animal. The powered slider is automatically opened and closed when a certain level of brightness is reached, or at a set time. The manufacturer's warranty and liabilities are invalidated if the device is used incorrectly or tampered with, especially if an unapproved slider is used.

3. Safety instructions

CAUTION!
Risk of physical injury and material damage if used incorrectly!

- Ensure that no animals or children are able to access the danger zone of the moving parts.
- Disconnect the mains plug before opening the housing.
- To operate the automatic controller, use only the genuine power pack supplied.

4. Scope of delivery

- control unit
- 230 Volt mains adapter
- batteries (4 x AA)
- light sensor
- sliding door
- installation accessories
- operating instructions

5. Setup of the device

The device consists of the following components:

- 1) Electronics unit
- 2) Display
- 3) Menu button
- 4) OK button
- 5) Up button
- 6) Down button
- 7) Pull cord for slider
- 8) Mains adapter
- 9) Light sensor
- 10) Sliding door
- 11) Battery connection
- 12) Battery holder
- 13) Self-locking mechanism
- 14) Connecting terminals for external buttons
- 15) Light sensor connection

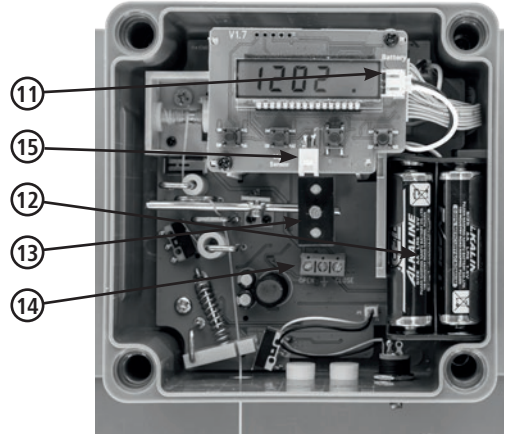

6. Installation

6.1 Preparations

Plan the installation situation. Lay out all of the components. If you wish to provide a mains supply to the automatic controller, ensure that a 230 Volt socket is available near the installation site.

6.2 Suitable installation site and installation conditions



CAUTION!

Risk of physical injury and material damage if used incorrectly!

- Do not extend the pull cord.
- The force from the pull cord can cause injury to humans and animals.
- Incorrect setup can create danger zones for humans and animals.
- The power pack is not protected against moisture. Plug the power pack only into a socket located in a dry and protected area.

For the chicken door, find an installation site having a level and stable base. Be aware that while the slider is opening, a higher load is exerted on the device than its own weight alone. The installation site must be protected from the ingress of rain.

The electronics unit is always installed in an upright position with the cord outlet on the underside.

6.3 Attachment

Use the mounting screws included in the delivery to attach the chicken door to the coop wall.

Then ensure that the following requirements are met:

- The guide rails of the slider are correctly installed, and the slider reliably closes the opening of the coop.
- The gap between slider and coop wall does not exceed 5 mm throughout the path travelled by the slider during opening. When the slider is closed, the coop's opening is closed at the top. There would otherwise be a risk that body parts are crushed when the slider is raised.

7. Commissioning



CAUTION!

Risk of physical injury and material damage if used incorrectly!

- Installations on the 230 Volt network must be carried out only by qualified electricians.
- Protect the routing of the cable to the controller, so that the animals are unable to reach it.
- If the device is supplied with power from the power pack, the battery is not used. However you should replace the battery at regular intervals since otherwise there is a risk that the battery may leak. Spent batteries and the device itself should be disposed of properly without delay.
- Close the housing before connecting the mains plug to the socket.

Before you open the housing, always disconnect the mains plug from the socket (for example, if you want to insert the light sensor).

To supply the device with power, either connect the power pack to the device and plug it into a 230 Volt mains socket, or insert the batteries into the device. To be protected against a mains outage, you can also use both supply methods in parallel. Connect the battery connection wires to the corresponding plug.

Open and close the door a few times to ensure it is operating smoothly. The slider should move easily. If necessary, use a few drops of oil. You can now make the relevant settings, as described below.

8. Operation

8.1 Time setting

To set the current date and time, press the OK button for around 3 seconds. The year currently set starts to flash. Change the value using the arrow buttons, and confirm the year setting with the OK button. The date then flashes with the month and day. Change the value of the date using the arrow buttons. The example shown is 08.06.

The next confirmation takes you to the setting for the current time. Change the value of the time using the arrow buttons. Exit the Settings menu using the Menu button.

8.2 Automatic opening and closing using the timer

You can set an opening and closing time for weekdays (Monday - Friday) and for weekends (Saturday + Sunday). Please note that the door will open or close at the specified times only if automatic mode is active.



8.2.1 Setting the opening and closing times

To set the times, press the Menu button for around 3 seconds. The option to set the weekday opening time appears. The opening time is indicated by the symbol **M** on the right hand edge of the display. Use the arrow buttons to select your desired opening time, and confirm the entry using the OK button.



The option to set the weekday closing time then appears. The closing time is indicated by the symbol **U** on the right hand edge of the display. Use the arrow buttons to select the desired closing time, and confirm the entry using the OK button.



The option to set the weekend opening time appears, followed finally by the option to set the weekend closing time. The times for the weekend can be identified by a dot at the end of the time.



8.2.2 Automatic return to automatic mode

The next menu item to appear in the display is AC OFF or AC ON. Use the arrow keys to change the setting. If the function is active (AC ON), then the control unit independently engages automatic mode in the next day cycle, even if you had interrupted automatic mode through a manual movement of the door. You can exit the menu by pressing the Menu button.



8.2.3 Activating automatic mode

To activate the automatic mode, press the Up key when the door is open or the Down key when the door is closed. Automatic mode is indicated by a small circle at the top of the display.



8.2.4 Deactivating the timer

If you want to operate the automatic mode using only the light sensor (see section 8.3), then you can deactivate the timer by pressing the Menu and OK buttons at the same time. The display will show 't-off'. Repeat this process if you want to reactivate the timer. The display will then show the current time.



8.3 Using the light sensor

To make automatic opening and closing dependent on the ambient brightness, connect the supplied light sensor to the device, and position the sensor in a suitable location. Ensure that the sensor is easily able to detect daylight. The sensor must not be affected by other sources of light (e.g. artificial light from a street lamp or from a house window). Do not position the sensor on roadways where light from the headlights of passing vehicles may affect the sensor. Please note that approx. one minute may elapse before the light sensor responds to a change in brightness. This prevents the door opening unintentionally because of lightning.

If automatic mode is activated, the door is opened and closed when the set brightness level is reached. Even if the light sensor is used, the opening and closing times of the timer remain active (see section 8.2).

The following applies:

- If the set closing time is reached, the door is always closed even if the light sensor still detects sufficient daylight brightness.
- If the set opening time is reached, the door remains closed until the light sensor detects sufficient daylight brightness.

The sensor's switching threshold can be adjusted via the menu. Here, the controller detects the current brightness level, and opens or closes at this brightness from now on.

It is recommended that the brightness level is set in the evening. After all chickens have returned to the coop of their own accord, you should wait about 10 to 15 minutes, and reset the threshold value. To do this, proceed as follows:

Press "OK" briefly three times to set the threshold value of the light sensor. The display now shows



Press "OK" again to save the current brightness level. The controller detects the current brightness, and from now on closes or opens at the newly set brightness level. After the setting has been made, the door opens or closes immediately.

If a light sensor is not connected, this error message appears in the display



The door should then close or open immediately.

8.4 Manual operation

8.4.1 Manual operation of the device:

Use the Up and Down buttons to open and close the door manually. **Important:** As soon as a manual operation is initiated, the device is in manual mode. Automatic operations are then no longer carried out.

Manual mode is indicated in the display by a dot at the bottom.



Automatic mode can be reactivated by pressing the Up button again while the door is open, or the Down button while the door is closed. Automatic mode is indicated in the display by a small circle at the top.



If the relevant function in the menu is active, the controller then changes back independently to automatic mode in the next day cycle (see Section 8.2.2). You can recognise the setting for independent return

to automatic mode from the fact that, even when automatic mode is interrupted, the circle is shown at the top of the display in addition to the dot at the bottom of the display.



8.4.2 Manual operation via external button

The door can also be operated using an external button (e.g. item 70565). This is available as an accessory. For this, position the button in a location of your choice, and connect it to the device using the terminals provided for this purpose:

As soon as a manual operation is initiated, the device is in manual mode. Automatic operations are then no longer carried out. Manual mode is indicated in the display by a dot at the bottom.

It is not possible to activate the automatic mode again via the external button. This can be performed only using the buttons on the display.

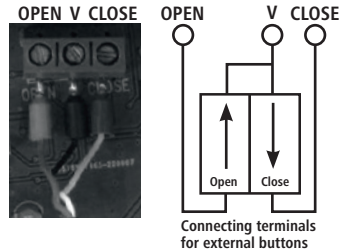

If the relevant function in the menu is active, the controller then changes back independently to automatic mode in the next day cycle (see Section 8.2.2). You can recognise the setting for independent return

to automatic mode from the fact that, even when automatic mode is interrupted, the circle is shown at the top of the display in addition to the dot at the bottom of the display.



8.5 Integrated self-locking mechanism

The integrated self-locking mechanism in the controller housing prevents the door from being opened unintentionally from the outside. If the door is raised by hand, a bolt in the rear of the housing blocks the slider, and the door cannot be opened further. Predators are thus denied access to the coop.

When opened automatically or manually using the button, the bolt is retracted into the housing for a few seconds, so that the door can move past. As soon as the door travels to the closed position, the bolt moves out of the housing and blocks the door again.

8.6 Switching the device off

To switch off the device, disconnect the connecting cable from the socket and remove the batteries.

9. Cleaning/maintenance



CAUTION!

Risk of physical injury and material damage if used incorrectly!

- Before starting any cleaning work, disconnect the mains plug.

Ensure that the slider moves easily at all times. Clean the guide rails, and apply lubricant if necessary. Remove dirt and any objects from the slider's closing range, in order to protect the motor and avoid transporting dirt via the cord into the inside of the electronics unit. Regularly check the condition of the cord for wear, and replace it in good time. Use our replacement cord to do this (Item 70552).

Damage to the device caused by heavy mite infestation will not be covered by the warranty. An infestation of mites in the housing of the electronics unit can cause damage to the PCB.

Ensure that mite numbers are kept as low as possible among your animals in order to prevent infestations.

10. Maintenance and repair

The device does not require maintenance, but should be thoroughly cleaned at regular intervals. In the event of a fault, the device must be taken out of use

immediately. If a repair is required, please contact a qualified electrician, or send the device to the manufacturer for repair. A faulty connecting cable should be replaced only by the manufacturer or a qualified electrician. Use only genuine spare parts. If a battery symbol appears on the display, the batteries must be replaced. After replacing the batteries, the time and date must be re-set (see section 8.1).

11. Errors and possible solutions

Error pattern	Possible cause	Solution
Door does not open and close depending on the time	Timer is deactivated (time does not advance on the display, and 't-off' is shown)	Hold down the Menu and OK buttons at the same time for 5 seconds
	The light sensor prevents the door opening, because it is still dark (closed state always has precedence)	Unplug light sensor or else set light sensor correctly
	Automatic mode is not activated (automatic mode is indicated by a small circle at the top of the display)	<ul style="list-style-type: none"> • press arrow upwards when door is open • press arrow downwards when door is closed
Door does not open and close depending on the light sensor	Light sensor is not set properly	Wait until the brightness conditions exist at which you wish to close. Then save this brightness level, using the appropriate menu option (see section 8.3).
	Automatic mode is not activated (automatic mode is indicated by a small circle at the top of the display)	<ul style="list-style-type: none"> • press arrow upwards when door is open • press arrow downwards when door is closed
Door does not move down	Too little weight on the cord because <ul style="list-style-type: none"> • the door is jamming and therefore does not pull downwards 	<ul style="list-style-type: none"> • apply lubrication
Door does not move right to the top, and always jams at the same position or Door does not close completely, and always jams at the same position	Door is obstructed, making it difficult to move (for example: dirt in the guide rail)	Door must be smooth-running. <ul style="list-style-type: none"> • remove dirt • apply lubrication
Door moves at the wrong times	Current time set incorrectly	Time correctly set in the menu
	Opening and closing times not set for weekends	The correct times must be set in the menu for both weekdays and weekends
Door does not open, and collides with locking bolt.	The battery is too weak.	Replace the batteries

12. Technical data

Mains voltage	230 Volt/50 Hz
Batteries	4x type AA
External buttons	normally open contact each for Up and Down
Power pack protection class	II
Device protection class	III
Power pack protection type	IPX0
Device protection type	IP33

13. Accessories/replacement articles

Item 70552	Replacement Cord with Bead
Item 70554	Light Sensor
Item 70558	Extension Cable for Light Sensor
Item 70553	Power Pack
Item 70556	Solar Battery Set for Automatic Chicken Door
Item 70557	Connection Cable for Car/Electric Fence Battery
Item 70565	External Button

Accessories and replacement articles must be ordered separately.



CE declaration of conformity

Albert KERBL GmbH hereby declares that the product / device described in these instructions complies with the fundamental requirements and other relevant stipulations and regulations. The CE mark confirms compliance with the Directives of the European Union.



Electrical waste

It is up to the operator to dispose of the product responsibly after its useful life in accordance with local regulations. Consult the relevant regulations for your country. The device must not be disposed of in household waste. Under the terms of the EU Directive on the disposal of old electrical and electronic equipment, the device can be taken to local authority-run refuse sites or recycling plants free of charge, or returned to dealers who offer a returns service. Correct disposal protects the environment and prevents any possible harmful impacts on humans and the environment.

PL Instrukcja obsługi

1. Informacje ogólne

Niniejsza instrukcja obsługi zawiera informacje dotyczące użytkowania i bezpieczeństwa. Przed uruchomieniem urządzenia należy dokładnie przeczytać instrukcje oraz przestrzegać podanych zaleceń oraz wskazówek. Zachować instrukcję obsługi do późniejszego użytku!

2. Użytkowanie zgodne z przeznaczeniem

Automatyczne drzwi do kurnika EasyProtect wykorzystują linkę do otwierania i zamykania zintegrowanych drzwi przesuwnych w kurnikach. Prawidłowym miejscem zastosowania automatycznych drzwi do kurnika są strefy pobytu drobiu. Zastosowanie produktu w miejscach hodowli innych gatunków zwierząt jest niezgodne z przeznaczeniem. Zasuwki wyposażone w napęd otwierają się i zamykają automatycznie przy określonej jasności albo w ustawionym czasie. W razie użytkowania niezgodnie z przeznaczeniem oraz ingerencji w urządzenie – chodzi w szczególności o używanie nieprzewidzianej do tego zasuwki – wygasają zobowiązania producenta z tytułu odpowiedzialności.

3. Instrukcje dotyczące bezpieczeństwa

- ! UWAGA!**
Nieprawidłowe użytkowanie grozi obrażeniami ciała oraz szkodami materialnymi!
- Upewnij się, że dzieci ani zwierzęta nie mają dostępu do strefy zagrożenia ruchomych elementów.
 - Przed otwarciem obudowy wyjąć wtyczkę z gniazdka.
 - Do eksploatacji automatycznego sterownika używać wyłącznie oryginalnego zasilacza będącego częścią dostawy.

4. Zakres dostawy

- Sterownik
- Zasilacz 230 V
- Baterie (4 × AA)
- Czujnik światła
- Drzwi przesuwne
- Wyposażenie montażowe
- Instrukcja obsługi

5. Budowa urządzenia

Urządzenie składa się z następujących komponentów:

- 1) Zespół elektroniki
- 2) Wyświetlacz
- 3) Przycisk menu
- 4) Przycisk OK
- 5) Przycisk w górę
- 6) Przycisk w dół
- 7) Linka napędowa zasuwki
- 8) Zasilacz
- 9) Czujnik światła
- 10) Drzwi przesuwne
- 11) Przyłącze baterii
- 12) Uchwyt baterii
- 13) Samoczynna blokada
- 14) Zaciski przyłączeniowe do zewnętrznych przycisków
- 15) Przyłącze czujnika światła

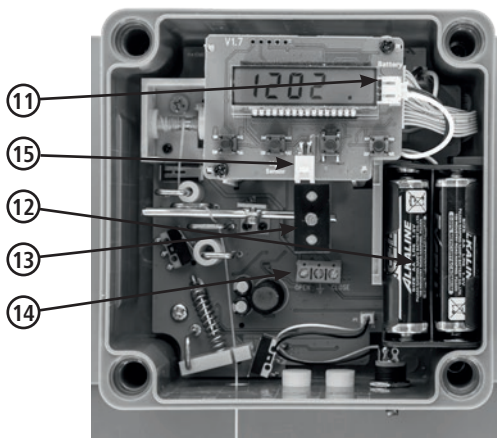

6. Montaż

6.1 Czynności przygotowawcze

Zaplanować montaż. Przygotować wszystkie elementy. Jeśli planowane jest zasilanie automatycznego sterownika napięciem sieciowym, należy upewnić się, że w pobliżu miejsca montażu znajduje się gniazdko 230 V.

6.2 Prawidłowe miejsce i warunki montażu



UWAGA!

Nieprawidłowe użytkowanie grozi obrażeniami ciała oraz szkodami materialnymi!

- Nie przedłużać linki napędowej.
- Siła linki napędowej może spowodować urazy u ludzi i zwierząt.
- Nieprawidłowe rozmieszczenie elementów może spowodować powstanie stref zagrożenia, do których mogą wejść ludzie lub zwierzęta.
- Zasilacz sieciowy nie jest zabezpieczony przed wilgocią. Zasilacz należy podłączać wyłącznie do gniazdek umieszczonych w suchym i bezpiecznym miejscu.

Drzwi do kurnika zamontować na równym, nośnym podłożu. Należy przy tym pamiętać, że podczas otwierania zasuw na urządzenie oddziałuje obciążenie większe niż jego masa własna. Miejsce montażu musi być chronione przed deszczem.

Zespół elektroniki należy montować w pozycji pionowej z wyjściem linki skierowanym w dół.

6.3 Mocowanie

Przykręcić drzwi do kurnika do ściany kurnika za pomocą śrub montażowych wchodzących w zakres dostawy.

Następnie upewnić się, że spełnione są następujące wymagania:

- Prowadnice zasuw są prawidłowo zamontowane, tak że zasuwą skutecznie zamyka wejście do budynku.
- Na całym odcinku ruchu wykonywanego przez zasuwę podczas otwierania odległość zasuw od ściany budynku wynosi nie więcej niż 5 mm. Powyżej zamkniętej zasuw nie może być wolnej przestrzeni. W przeciwnym razie otwarcie zasuw może spowodować zmiążdżenia części ciała.

7. Uruchomienie



UWAGA!

Nieprawidłowe użytkowanie grozi obrażeniami ciała oraz szkodami materialnymi!

- Instalacje na sieci 230 V mogą wykonywać wyłącznie wykwalifikowani elektrycy.
 - Przewód automatycznego sterownika układać w taki sposób, aby nie był dostępny dla zwierząt.
 - W przypadku zasilania urządzenia napięciem sieciowym baterie nie używają się. Mimo to należy wymieniać baterie w regularnych odstępach czasu. W przeciwnym wypadku mogłyby z nich wyciec elektrolity. Baterie, z których wyciekły elektrolity, oraz urządzenie należy niezwłocznie zutylizować zgodnie z przepisami.
 - Przed podłączeniem wtyczki do gniazdka należy zamknąć obudowę!
- Wyjąć wtyczkę z gniazdka przed otwarciem obudowy (np. w celu montażu czujnika światła).

Aby zapewnić energię niezbędną do pracy urządzenia, należy podłączyć zasilacz do urządzenia, a następnie włożyć wtyczkę do gniazdka 230 V albo umieścić baterie w urządzeniu. Można równolegle stosować dwa rodzaje zasilania, aby zabezpieczyć się na wypadek braku prądu. Podłączyć przewody elektryczne baterii z prawidłowym wtykiem.

Otworzyć drzwi kilka razy, aby upewnić się, że urządzenie pracuje bez zakłóceń. Zasuw powinna przesuwają się bez oporu. W razie potrzeby zastosować kilka kropel oleju. Teraz można wprowadzić ustawienia zgodnie z poniższym opisem.



8. Obsługa

8.1 Ustawianie godziny

Aby ustawić datę i godzinę, należy wcisnąć przycisk OK i przytrzymać przez ok. 3 sekundy. Na wyświetlaczu zacznie migać ustawiony aktualnie rok. Zmienić wartość strzałkami i zatwierdzić ustawienie roku przyciskiem OK. Następnie zacznie migać miesiąc i dzień. Zmienić datę strzałkami. W tym wypadku jest to 8 czerwca.

Zatwierdzenie tej wartości spowoduje przejście do ustawienia aktualnej godziny. Zmienić godzinę strzałkami. Opuścić menu ustawień, naciskając przycisk menu.



8.2 Automatyczne otwieranie i zamykanie za pomocą zegara sterującego

Można wprowadzić czas otwierania i zamykania dla dni roboczych (poniedziałek – piątek) oraz weekendów (sobota + niedziela). Należy pamiętać, że drzwi otworzą się i zamkną o ustawionej porze tylko wtedy, gdy tryb automatyczny jest aktywny.

8.2.1 Ustawianie godzin otwierania i zamykania

Aby ustawić godziny, należy wcisnąć przycisk menu i przytrzymać ok. 3 sekundy. Pojawi się ustawienie godziny otwierania w dni robocze. Godzina otwierania i symbol  pojawiają się z prawej strony wyświetlacza. Wybrać strzałkami dowolną godzinę otwierania i zatwierdzić dane przyciskiem OK.



Następnie wyświetli się ustawienie godziny zamykania w dni robocze. Godzina zamykania i symbol  pojawiają się z prawej strony wyświetlacza. Wybrać strzałkami dowolną godzinę zamykania i zatwierdzić dane przyciskiem OK.



Następnie pojawi się ustawienie godziny otwierania w weekendy oraz ustawienie godziny zamykania w weekendy. Ustawienia dotyczące weekendów są oznaczone kropką na końcu godziny.



8.2.2 Samodzielny powrót do trybu automatycznego

Jako następny punkt menu na wyświetlaczu pojawia się funkcja AC OFF lub AC ON. Ustawienia zmienia się za pomocą klawiszy strzałek. Jeśli funkcja jest włączona (AC ON), system sterujący samodzielnie wywołuje tryb automatyczny w cyklu następnego dnia, nawet jeśli tryb ten został przerwany przez ręczne przesunięcie drzwi. Menu można opuścić za pomocą przycisków menu.



8.2.3 Aktywacja trybu automatycznego

W celu aktywacji trybu automatycznego przy otwartych drzwiach należy nacisnąć przycisk w górę, a przy zamkniętych drzwiach – w dół. O uruchomieniu trybu automatycznego informuje małe kółko w górnej części wyświetlacza.



8.2.4 Wyłączanie zegara sterującego

Jeśli chcesz obsługiwać tryb automatyczny wyłącznie za pomocą czujnika światła (patrz punkt 8.3), możesz wyłączyć zegar sterujący, naciskając jednocześnie przycisk menu i OK. Na wyświetlaczu pojawi się „t-off”. Powtórz tę procedurę, jeśli chcesz ponownie aktywować zegar sterujący. Na wyświetlaczu ponownie pojawi się aktualna godzina.



8.3 Użycie czujnika światła

Aby otwieranie i zamykanie uzależnić od oświetlenia otoczenia, do urządzenia należy podłączyć dostarczony czujnik światła i umieścić go we właściwym miejscu. Należy zwrócić uwagę na to, by czujnik mógł dobrze rejestrować światło dzienne. Należy wykluczyć oddziaływanie innych źródeł światła na czujnik (np. sztuczne oświetlenie drogi czy światło z okien domu). Nie umieszczać czujnika przy drodze, gdzie mogłyby na niego oddziaływać światła przejeżdżających pojazdów. Należy pamiętać, że czujnik światła reaguje na zmianę oświetlenia dopiero po ok. minucie. Dzięki temu błyskawice nie powodują niezamierzonego otwarcia drzwi.

Jeśli tryb automatyczny jest aktywny, drzwi będą otwierać się lub zamykać po wykryciu światła o określonej jasności. Zastosowanie czujnika światła nie powoduje dezaktywacji godzin otwierania i zamykania regulowanych zegarem sterującym (patrz rozdział 8.2).

Należy pamiętać, że:

- o ustawionej godzinie zamykania drzwi zostaną zamknięte, nawet jeśli czujnik rejestruje jeszcze światło o dostatecznej jasności;
- po ustawionej godzinie otwierania drzwi pozostają zamknięte, dopóki czujnik nie wykryje światła o dostatecznej jasności.

Próg aktywacji czujnika można regulować w menu. Sterownik zapamiętuje aktualny poziom jasności i od tej chwili zamyka lub otwiera wejście po wykryciu tego poziomu jasności.

Zaleca się ustawienie wartości jasności wieczorem. Po tym, jak wszystkie kury samodzielnie uładzą się do kurnika, należy odczekać ok. 10–15 minut i ponownie ustawić wartość progową. Należy postępować w poniższy sposób:

Nacisnąć trzy razy krótko przycisk „OK”, aby ustawić próg aktywacji czujnika światła. Na wyświetlaczu pojawia się



Ponownie nacisnąć „OK”, aby zapisać aktualną wartość jasności. Sterownik zapamiętuje aktualny poziom jasności i od tej chwili zamyka lub otwiera wejście po wykryciu nowo ustawionego poziomu jasności.

Po pomyślnym ustawieniu drzwi otwierają się lub zamykają natychmiast.

Jeśli nie jest podłączony czujnik światła, na wyświetlaczu pojawia się komunikat dotyczący usterek.



Następnie drzwi powinny się zamknąć lub otworzyć.

8.4 Obsługa ręczna

8.4.1 Ręczne sterowanie urządzeniem:

Do ręcznego otwierania albo zamykania drzwi służą przyciski ze strzałkami w górę i w dół. **Uwaga:** Po ręcznym uruchomieniu drzwi urządzenie pozostaje w trybie ręcznym. W takim wypadku drzwi nie otworzą ani nie zamkną się już automatycznie.

O zastosowaniu trybu ręcznego informuje kropka na dole wyświetlacza.



Tryb automatyczny można uruchomić ponownie, naciskając strzałkę w górę przy otwartych drzwiach albo strzałkę w dół przy zamkniętych drzwiach. O uruchomieniu trybu automatycznego informuje małe kółko widoczne w górnej części wyświetlacza.



Jeśli określona funkcja jest aktywowana w menu, system sterujący w następnym cyklu dnia samodzielnie przełącza się z powrotem do trybu automatycznego (patrz rozdział 8.2.2). Ustawienie samodzielnego powrotu do trybu automatycznego rozpoznaje się po tym, że nawet gdy tryb automatyczny zostanie przerwany, to oprócz kropki na dole wyświetlacza w jego górnej części wyświetla się także kółko.



8.4.2 Ręczne sterowanie urządzeniem za pomocą zewnętrznego przycisku

Dodatkowo można sterować drzwiami za pomocą zewnętrznego przycisku (np. art. 70565). Jest on dostępny jako akcesorium. Umieścić przełącznik w dowolnym miejscu i podłączyć go do urządzenia na odpowiednim zacisku:

Po ręcznym uruchomieniu drzwi urządzenie pozostaje w trybie ręcznym.

W takim wypadku drzwi nie otworzą ani nie zamkną się już automatycznie. O zastosowaniu trybu ręcznego informuje kropka na dole wyświetlacza.

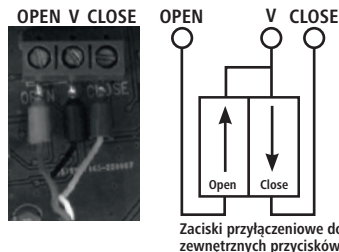

Uruchomienie trybu automatycznego za pomocą przycisku zewnętrznego jest niemożliwe! Można to zrobić wyłącznie za pomocą przycisków na wyświetlaczu.

Jeśli określona funkcja jest aktywowana w menu, system sterujący w następnym cyklu dnia samodzielnie przełącza się z powrotem do trybu automatycznego (patrz rozdział 8.2.2). Ustawienie samodzielnego powrotu do trybu automatycznego rozpoznaje się po tym, że nawet gdy tryb automatyczny zostanie przerwany, to oprócz kropki na dole wyświetlacza w jego górnej części wyświetla się także kółko.



8.5 Zintegrowana blokada samoczynna

Zintegrowana blokada samoczynna w obudowie sterownika zapobiega niezamierzonemu otwarciu drzwi z zewnątrz. Jeśli drzwi zostają podniesione ręcznie, trzpień z tyłu obudowy blokuje zasuwę i drzwi nie mogą być dalej otwierane. W ten sposób drapieżniki nie mają dostępu do kurnika.



W przypadku automatycznego lub ręcznego otwierania za pomocą przycisków trzpień jest wciągany do obudowy na kilka sekund, aby drzwi mogły przejść.

Gdy tylko drzwi ustawią się w pozycji zamknięcia, trzpień wysuwa się z obudowy i ponownie blokuje drzwi.

8.6 Wylączenie urządzenia

W celu wylączenia urządzenia należy wyciągnąć wtyczkę z gniazdka i wyjąć baterie.

9. Czyszczenie / utrzymywanie w dobrym stanie



UWAGA!

Nieprawidłowe użytkowanie grozi obrażeniami ciała oraz szkodami materialnymi!

- Przed rozpoczęciem czyszczenia wyciągnąć wtyczkę z gniazdka.

Zapewnić swobodną pracę zasuw. Czyścić prowadnice szynowe i w razie potrzeby stosować smar. Usuwać zanieczyszczenia i przedmioty znajdujące się w obszarze ruchu zasuw, aby chronić silnik i nie dopuścić do przeniesienia zabrudzeń z linki do wnętrza modułu elektroniki. Regularnie kontrolować zużycie linki i wymieniać ją z wyprzedzeniem. W tym celu użyć linki zapasowej (produkt 70552).

Uszkodzenia urządzenia spowodowane poważną inwazją roztoczy nie są objęte gwarancją. Roztocza gnieźdzące się w obudowie jednostki elektronicznej mogą spowodować uszkodzenie płytki drukowanej.

Upewnić się, że podjęto działania mające na celu zminimalizowanie inwazji roztoczy, aby zapobiec ich zagnieżdżaniu się.

10. Konserwacja i naprawa

Urządzenie nie wymaga konserwacji, jednak musi być regularnie dokładnie czyszczone. W razie uszkodzenia należy natychmiast wyłączyć urządzenie. W przypadku naprawy należy zwrócić się do specjalistycznego zakładu elektrycznego lub odesłać urządzenie do naprawy do producenta. Wymiany uszkodzonego kabla zasilania może dokonać również jedynie producent lub specjalistyczny zakład elektryczny. Stosować tylko oryginalne części zamienne. Pojawienie się na wyświetlaczu symbolu baterii sygnalizuje konieczność wymiany baterii. Po wymianie baterii należy ponownie ustawić godzinę i datę (patrz rozdział 8.1).

11. Błędy i możliwe rozwiązania

Ilustracja błędu	Możliwa przyczyna	Rozwiązanie
Drzwi nie otwierają się i nie zamykają w zależności od czasu.	Zegar sterujący jest wyłączony (na wyświetlaczu nie pojawia się aktualna godzina i wyświetla się „t-off”).	Nacisnąć jednocześnie przycisk menu i przycisk OK przez 5 sekund.
	Czujnik światła uniemożliwia otwarcie drzwi, ponieważ jest jeszcze ciemno (pozycja zamknięcia ma zawsze priorytet).	Odłączyć czujnik światła lub prawidłowo go ustawić.
	Tryb automatyczny nie jest uruchomiony (o uruchomieniu trybu automatycznego informuje małe kółko w górnej części wyświetlacza).	<ul style="list-style-type: none">• przy otwartych drzwiach nacisnąć strzałkę w górę• przy zamkniętych drzwiach nacisnąć strzałkę w dół
Drzwi nie otwierają się i nie zamykają w zależności od czujnika światła	Czujnik światła nie jest prawidłowo ustawiony	Poczekać, aż wystąpią warunki jasności do zamknięcia. Następnie zapisać tę jasność za pomocą odpowiedniego punktu menu (patrz rozdział 8.3).
	Tryb automatyczny nie jest uruchomiony (o uruchomieniu trybu automatycznego informuje małe kółko w górnej części wyświetlacza)	<ul style="list-style-type: none">• przy otwartych drzwiach nacisnąć strzałkę w górę• przy zamkniętych drzwiach nacisnąć strzałkę w dół
Drzwi nie opuszczają się	Zbyt mała waga liny, ponieważ: <ul style="list-style-type: none">• drzwi się zacinają i dlatego się nie opuszczają	<ul style="list-style-type: none">• wykonać smarowanie
Drzwi nie otwierają się całkowicie i zawsze pozostają w tym samym miejscu lub drzwi nie zamykają się już całkowicie i zawsze pozostają w tym samym miejscu	Drzwi mają przeszkodę i dlatego ciężko chodzą (na przykład: zanieczyszczenia w szynie prowadzącej)	Drzwi muszą lekko pracować. <ul style="list-style-type: none">• usunąć zanieczyszczenia• wykonać smarowanie
Drzwi przesuwają się o niewłaściwym czasie	Bieżący czas ustawiony nieprawidłowo	Czas ustawiony poprawnie w menu
	Godziny otwarcia i zamknięcia nie uwzględniają weekendów	W menu należy ustawić poprawnie godziny zarówno w dni robocze, jak i weekendy
Drzwi nie otwierają się i nie przesuwają się względem trzpienia blokującego.	Bateria jest zbyt słaba.	Wymienić baterie

12. Dane techniczne

Napięcie zasilania	230 V / 50 Hz
Baterie	4 sztuki typu AA
Zewnętrzny przycisk	Po jednym zestyku zwiernym dla ruchu w górę i w dół
Klasa bezpieczeństwa zasilacza	II
Klasa bezpieczeństwa urządzenia	III
Stopień ochrony zasilacza	IPX0
Stopień ochrony urządzenia	IP33

13. Wyposażenie dodatkowe / produkty zamienne

Produkt 70552	Linka zamienna z kulką
Art. 70554	Czujnik światła
Art. 70558	Kabel przedłużający do czujnika światła
Art. 70553	Zasilacz
Art. 70556	Zestaw solarny z akumulatorem do automatycznych drzwi do kurnika
Art. 70557	Kabel przyłączeniowy do akumulatorów samochodowych / ogrodzeń pastwiskowych
Art. 70565	Zewnętrzny przycisk

Wyposażenie dodatkowe oraz produkty zamienne należy zamawiać oddzielnie.

 **Deklaracja zgodności CE**
Niniejszym firma Albert KERBL GmbH oświadcza, że produkt/urządzenie opisane w niniejszej instrukcji odpowiada podstawowym wymagom oraz pozostałym, właściwym wytycznym i dyrektywom. Znak CE poświadcza spełnienie wymogów dyrektyw Unii Europejskiej.

 **Złom elektroniczny**
Prawidłowa utylizacja urządzenia oraz jego prawidłowe funkcjonowanie należy do właściciela użytkującego. Przestrzegajcie obowiązujących przepisów danego kraju. Urządzenie nie może być utylizowane z odpadami domowymi. W ramach dyrektywy UE dotyczącej używanych urządzeń elektrotechnicznych i elektronicznych, urządzenie należy przekazać do gminnych punktów zbiorczych względnie punktów zbioru surowców wtórnych lub też może zostać przekazane do sklepów specjalistycznych oferujących usługę przyjmowania zużytych urządzeń. Prawidłowa utylizacja służy ochronie środowiska naturalnego oraz zapobiega możliwości powstania szkodliwych skutków dotyczących człowieka i środowiska naturalnego.

CS Návod k obsluze

1. Všeobecně

Tento návod k obsluze obsahuje pokyny k použití a bezpečnostní pokyny. Před uvedením zařízení do provozu si pečlivě přečtěte pokyny a dodržujte uvedené předpisy a pokyny. Návod k obsluze uschovejte pro pozdější použití!

2. Použití v souladu s určeným účelem

Automatická dvířka ke kurníku EasyProtect otevírají a zavírají integrovaná posuvná dvířka u kurníků pro drůbež a kuřata pomocí tažného lanka. Určené prostředí pro používání automatických dvířek ke kurníku je oblast, kde se zdržuje drůbež. Toto zařízení není určeno pro jiné druhy zvířat. Uvedené šoupátko se automaticky otevírá nebo zavírá při určité intenzitě světla nebo podle nastaveného času. V případě používání pro jiné účely a při zásazích do zařízení, zejména při použití k tomu neurčeného šoupátka, zanikají záruční nároky výrobce.

3. Bezpečnostní pokyny



OPATRNĚ!

Nebezpečí úrazu a věcných škod v důsledku nesprávného používání!

- Zjistěte, aby se v rizikové oblasti pohyblivých částí nevyskytovala žádná zvířata nebo děti.
- Před otevřením krytu vytáhněte síťovou zástrčku.
- K provozu automatické řídicí jednotky používejte pouze souběžně dodávaný originální napájecí zdroj.

4. Rozsah dodávky

- Ovládání
- Síťový adaptér 230 V
- Baterie (4 AA)
- Světelný senzor
- Posuvná dvířka
- Montážní příslušenství
- Návod k obsluze

5. Konstrukce zařízení

Zařízení se skládá z následujících součástí:

- 1) Elektronická jednotka
- 2) Displej
- 3) Tlačítko Menu
- 4) Tlačítko OK
- 5) Tlačítko Nahoru
- 6) Tlačítko Dolů
- 7) Tažná šňůra pro šoupátko
- 8) Síťový adaptér
- 9) Světelný senzor
- 10) Posuvná dvířka
- 11) Připojení baterií
- 12) Držák baterií
- 13) Automatické blokování
- 14) Připojovací svorky pro externí vypínač
- 15) Připojení světelného senzoru

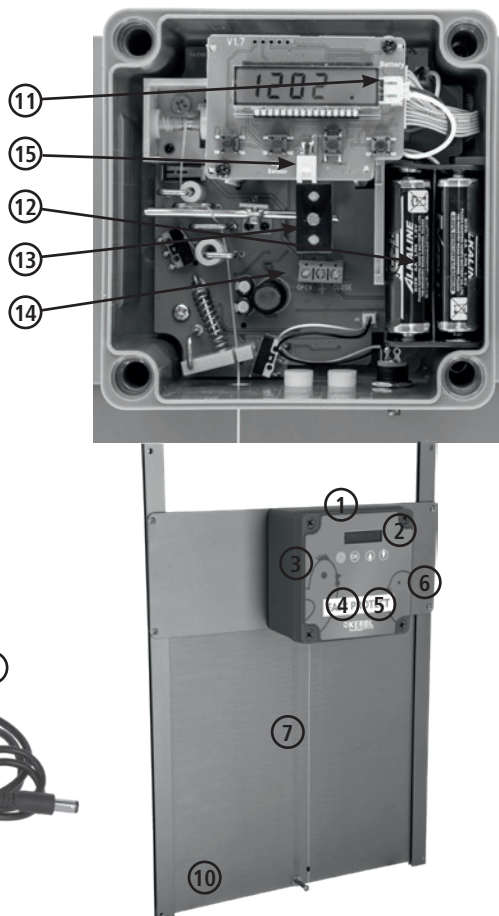

6. Montáž

6.1 Příprava

Naplánujte si montáž. Připravte si všechny komponenty. Pokud chcete automatickou řídicí jednotku připojit k elektrickému napětí, zajistěte, aby v blízkosti místa montáže byla k dispozici zásuvka 230 V.

6.2 Vhodné místo montáže a montážní situace



OPATRNĚ!

Nebezpečí úrazu a věcných škod v důsledku nesprávného používání!

- Tažné lanko neprodlužujte.
- Silový účinek vyvolaný tažným lankem může způsobit poranění osob a zvířata.
- Chybným uspořádáním může dojít ke vzniku nebezpečných míst, do kterých se mohou dostat osoby nebo zvířata.
- Napájecí zdroj není chráněn před vlhkostí. Napájecí zdroj zapojujte pouze do zásuvky na suchém a chráněném místě.

Pro dvířka ke kurníku vyberte místo s rovným a dostatečně nosným podkladem. Nezapomeňte přitom, že při otevírání šoupátka působí na zařízení větší zátěž, než je jeho vlastní hmotnost. Místo montáže musí být chráněno před deštěm.

Elektronická jednotka se montuje vždy ve vzpřímené poloze s vývodem šňůry na spodní straně.

6.3 Upevnění

Dvířka přišroubujte souběžně dodávanými montážními šrouby ke stěně kurníku.

Následně zkontrolujte, jestli jsou splněny následující podmínky:

- Vodicí lišty šoupátka jsou namontovány odborně, takže šoupátko otvor do budovy uzavírá bezpečně.
- Po celé jízdni dráze šoupátka, kterou toto urazí při postupu otevírání, není vzdálenost mezi šoupátkem a stěnou budovy větší než 5 mm. Když je šoupátko zavřené, okno budovy již není nahoru otevřené. V opačném případě hrozí nebezpečí stlačení části těla při vysunutí šoupátka nahoru.

7. Uvedení do provozu



OPATRNĚ!

Nebezpečí úrazu a věcných škod v důsledku nesprávného používání!

- Instalace v síti 230 V mohou provádět pouze odborníci.
- Vedení k automatické řídicí jednotce pokládejte tak, aby nebylo dosažitelné pro zvířata.
- Pokud je zařízení napájeno ze sítě, baterie se nevybijí. Přesto baterie v pravidelných intervalech vyměňujte, jinak hrozí nebezpečí jejich vytečení. Vyteklé baterie i zařízení neprodleně odborně zlikvidujte.
- Před zasunutím síťové zástrčky do zásuvky nejprve uzavřete krypt!
Před otevřením krytu vždy nejprve vytáhněte zástrčku ze zásuvky (například tehdy, jestliže chcete zasunout světelný senzor).

K napájení zařízení elektrickou energií připojte napájecí zdroj k zařízení a zapojte ho do síťové zásuvky 230 V nebo do zařízení vložte baterie. Oba zdroje můžete používat i paralelně jako zálohu pro případ výpadku elektrické energie. Připojte propojovací vodiče baterie k odpovídající zástrčce.

Dvířka několikrát otevřete a zavřete, abyste se přesvědčili o jejich bezchybném provozu. Šoupátko by se mělo lehce pohybovat. Případně aplikujte několik kapek oleje. Nyní můžete provést nastavení, jak je popsáno níže.

8. Ovládání

8.1 Nastavení času

Chcete-li nastavit aktuální datum a čas, stiskněte tlačítko OK na cca 3 sekundy. Začne blikat aktuálně nastavený rok. Hodnotu změňte tlačítky se šipkami a nastavení roku potvrďte tlačítkem OK. Následně bliká datum s měsícem a dnem. Hodnotu data změňte pomocí tlačítek se šipkami. Zde například 08.06.

Dalším potvrzením se dostanete k nastavení aktuálního času.

Pomocí tlačítek se šipkami změňte hodnotu času. Toto menu opustíte stisknutím tlačítka Menu.

8.2 Automatické otevírání a zavírání pomocí spínacích hodin

Pro všední dny (pondělí až pátek) a víkendy (sobota a neděle) můžete nastavit vždy jeden čas otevírání a zavírání. Vezměte prosím na vědomí, že se dvířka v požadovaný čas otevřou, resp. zavřou pouze tehdy, jestliže je aktivován automatický režim.

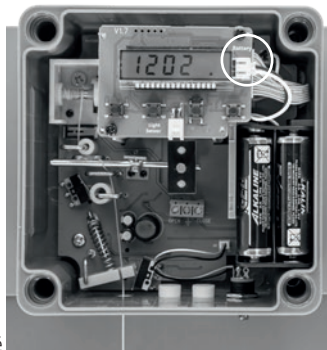

8.2.1 Nastavení času otevírání a zavírání

Chcete-li nastavit tyto časy, stiskněte tlačítko menu na cca 3 sekundy. Zobrazí se nastavení času otevírání pro všední dny. Čas otevírání je zobrazen symbolem  na pravém okraji displeje. Pomocí tlačítek se šipkami vyberte požadovaný čas otevírání a potvrďte zadání tlačítkem OK.



Poté se zobrazí nastavení času zavírání pro dny v týdnu. Čas zavírání je zobrazen symbolem  na pravém okraji displeje. Pomocí tlačítek se šipkami vyberte požadovaný čas zavírání a potvrďte zadání tlačítkem OK.



Pak se zobrazí nastavení času otevírání pro víkend a jako poslední nastavení času zavírání pro víkend. Časy pro víkend poznáte podle tečky na konci údaje času.



8.2.2 Samočinný návrat do automatického režimu

Jako další bod menu se na displeji zobrazí AC OFF nebo AC ON. Nastavení změníte pomocí tlačítek se šipkami. Pokud je funkce aktivována (AC ON), ovládání samočinně vyvolá automatický režim v příštím denním cyklu, i když jste automatický režim přerušili ručním posunutím dvířek. Menu lze opustit pomocí tlačítka Menu.



8.2.3 Aktivace automatického režimu

Chcete-li aktivovat automatický režim, stiskněte tlačítko Nahoru při otevřených dvířkách nebo tlačítko Dolů při zavřených dvířkách. Automatický režim signalizuje malý kroužek v horní části displeje.



8.2.4 Deaktivace spínačích hodin

Pokud chcete automatický režim ovládat pouze pomocí světelného senzoru (viz odstavec 8.3), můžete spínací hodiny deaktivovat současným stisknutím tlačítek Menu a OK. Na displeji se zobrazí „t-off“. Chcete-li spínací hodiny znovu aktivovat, postup opakujte. Na displeji se pak opět zobrazí aktuální čas.



8.3 Používání světelného senzoru

Chcete-li automatické otevírání a zavírání nastavit v závislosti na okolním světle, připojte dodaný světelný senzor k zařízení a umístěte jej na vhodné místo. Dbejte na to, aby senzor mohl dobře reagovat na denní světlo.

Senzor nesmí být ovlivněn jiným zdrojem světla (např. umělým světlem pouličního osvětlení nebo z okna obytného domu). Senzor neinstalujte u silnic, kde jej mohou ovlivnit světlomety projíždějících automobilů. Nezapomeňte, že než světelný senzor na změnu světla zareaguje, může uplynout i několik minut. To zabrání nežádoucímu otevírání dvířek za bouřky s blesky.

Pokud je aktivován automatický režim, dvířka se otevřou nebo zavřou při nastaveném jasu. I při použití světelného senzoru zůstávají doby otevírání a zavírání podle spínačích hodin (viz odstavec 8.2) aktivní.

Přitom platí:

- Po dosažení nastaveného času zavírání se dvířka v každém případě zavřou, i když světelný senzor stále detekuje dostatečné světlo.
- Po dosažení nastaveného času otevírání zůstanou dvířka zavřená, dokud světelný senzor nedetekuje dostatečné světlo.

Citlivost senzoru můžete měnit v nabídce. Řídicí jednotka přitom zaznamená aktuální jas a bude otevírat, příp. zavírat ihned při zjištění této hodnoty. Doporučujeme nastavovat hodnotu jasu večer. Vyčkejte asi 10–15 minut poté, co se všechny slepice samostatně vrátí do kurníku, a pak nastavte znovu citlivost senzoru. Postupujte přitom takto:

Pro nastavení citlivosti světelného senzoru stiskněte třikrát krátce „OK“. Na displeji se objeví



Stiskněte znovu „OK“ – tím uložíte aktuální hodnotu jasu do paměti. Řídicí jednotka přitom zaznamená aktuální jas a bude otevírat, příp. zavírat ihned při nově nastaveném jasu.

Dvířka se budou otevírat, příp. zavírat ihned po úspěšném nastavení.

Pokud není připojen žádný světelný senzor, zobrazí se na displeji chybové hlášení



Následně by se dvířka měla ihned zavřít, resp. otevřít.

8.4 Ruční ovládání

8.4.1 Ruční ovládání na přístroji:

Pomocí tlačítka Nahoru a Dolů ručně otevřete a zavřete dvířka. **Pozor:** Jakmile je spuštěn ruční pojezd, je zařízení v manuálním režimu. Automatické pojiždění se poté již neuskutečňuje.

Manuální režim je zobrazen na displeji tečkou dole.

Automatický režim lze vyvolat opětovným stisknutím tlačítka Nahoru, když jsou dvířka otevřená, nebo stisknutím tlačítka Dolů, když jsou dvířka zavřená. Na displeji je automatický režim indikován malým kroužkem v horní části.

Pokud je v menu aktivována odpovídající funkce, přepne ovládání samočinně v dalším denním cyklu zpět do automatického režimu (viz kapitola 8.2.2). Nastavení samočinného návratu do automatického režimu poznáte podle toho, že i když je automatický režim přerušen, kromě tečky ve spodní části displeje se zobrazí ještě kroužek v jeho horní části.

8.4.2 Ruční ovládání externím tlačítkem

Dvířka lze navíc ovládat externím tlačítkem (např. art. 70565). To je k dispozici jako příslušenství. Chcete-li to provést, umístíte vypínač na požadované místo a připojíte jej k zařízení pomocí dodaných přípojovacích svorek:

Jakmile je spuštěn ruční pojezd, je zařízení v manuálním režimu.

Automatické pojiždění se poté již neuskutečňuje. Manuální režim je zobrazen na displeji tečkou dole.

Opětovné vyvolání automatického režimu není přes externí tlačítko možné! To lze provést pouze tlačítky na displeji.

Pokud je v menu aktivována odpovídající funkce, přepne ovládání samočinně v dalším denním cyklu zpět do automatického režimu (viz kapitola 8.2.2). Nastavení samočinného návratu do automatického režimu poznáte podle toho, že i když je automatický režim přerušen, kromě tečky ve spodní části displeje se zobrazí ještě kroužek v jeho horní části.

8.5 Integrované samojištění

Integrované samojištění v krytu řídicí jednotky zabraňuje nechtěnému otevření dvířek zvenčí. Pokud se dvířka zvednou rukou, šroub na zadní straně krytu zablokuje šoupátko a dvířka nelze dále otevřít. Dravcům je tak zamezeno v přístupu do stáje.

Při automatickém nebo ručním otevření tlačítkem se šroub na několik sekund zatáhne do krytu, aby dvířka měla volnou cestu.

Jakmile se dvířka zavřou, šroub se vysune z krytu a znovu je zablokuje.

8.6 Vypnutí zařízení

Chcete-li zařízení vypnout, vytáhněte přípojovací kabel z elektrické zásuvky a vyjměte baterie.

9. Čištění/údržba

OPATRNĚ!
Nebezpečí úrazu a věcných škod v důsledku nesprávného používání!

- Před zahájením čištění vytáhněte síťovou zástrčku.

Šoupátko se musí v každém časovém okamžiku lehce pohybovat. Vodicí lišty pravidelně čistěte a popřípadě použijte mazací prostředek. V oblasti zavírání šoupátka odstraňujte nečistoty a cizí předměty, aby se šetřil motor a dovnitř elektronické jednotky se přes šňůru nedostaly nečistoty. Pravidelně kontrolujte opotřebení šňůry a včas ji vyměňte. Použijte k tomu náhradní šňůru (č. pol. 70552).

Poškození přístroje zapříčiněná silným spadem roztočů jsou vyloučena ze záruky. Usazování roztočů v krytu elektronické jednotky může vést k poškození desky.

Dbejte na to, abyste spad roztočů v hejné udržovali co možná nejmenší a zabránili tak jejich usazování.

10. Údržba a opravy

Zařízení je bezúdržbové, ale mělo by být pravidelně důkladně čištěno. V případě závady musí být zařízení okamžitě vyřazeno z provozu. V případě opravy se prosím obraťte na odbornou firmu nebo zařízení zašlete k opravě výrobci. Také vadný přípojovací kabel smí vyměňovat pouze výrobce nebo odborná firma. Používejte pouze originální náhradní díly. Pokud se na displeji zobrazí symbol baterie, je třeba baterie vyměnit. Po výměně baterií je nutné znovu nastavit čas a datum (viz kapitola 8.1).

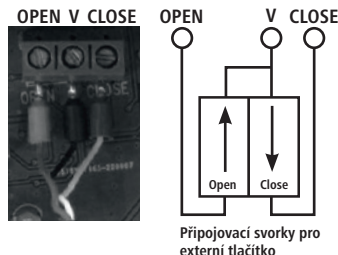

Přípojovací svorky pro externí tlačítko



11. Chyby a možná řešení

Projev chyby	Možná příčina	Řešení
Dvířka se neotevírají a nezavírají v závislosti na čase	Časovač je deaktivován (čas na displeji dále neplyne a zobrazuje se „t-off“)	Podržte současně stisknuté tlačítko Menu a tlačítko OK po dobu 5 sekund
	Světelný senzor brání otevření dvířek, protože je stále tma (zavřený stav má vždy prioritu)	Světelný senzor odpojte nebo ho správně nastavte
	Automatický režim není vyvolán (automatický režim je indikován malým kroužkem v horní části displeje)	<ul style="list-style-type: none"> • když jsou dvířka otevřená, stiskněte šipku nahoru • když jsou dvířka zavřená, stiskněte šipku dolů
Dvířka se neotevírají a nezavírají v závislosti na světelném senzoru	Světelný senzor není správně nastaven	Vyčkejte, až nastanou takové světelné podmínky, za kterých byste chtěli zavřít. Tento jas pak nastavte příslušnou položkou menu (viz kapitola 8.3).
	Automatický režim není vyvolán (automatický režim je indikován malým kroužkem v horní části displeje)	<ul style="list-style-type: none"> • když jsou dvířka otevřená, stiskněte šipku nahoru • když jsou dvířka zavřená, stiskněte šipku dolů
Dvířka nejedou dolů	Příliš nízká hmotnost na lanku buď protože <ul style="list-style-type: none"> • dvířka jsou zaseknutá, a proto netáhnou dolů 	<ul style="list-style-type: none"> • použijte mazání
Dvířka se neotevírají úplně a vždy se zastaví na stejném místě nebo Dvířka se nezavírají úplně a vždy se zastaví na stejném místě	Dvířka mají překážku, takže se pohybují ztuha (například: nečistoty ve vodiči listě)	Dvířka musí být snadno pohyblivá. <ul style="list-style-type: none"> • odstraňte nečistoty • použijte mazání
Dvířka pojezdějí v nesprávných časech	Aktuální čas je nastaven nesprávně	V nabídce správně nastavte čas
	Časy otevírání a zavírání nejsou uloženy pro všední dny	V menu musí být nastaveny správné časy pro všední dny i víkend
Dvířka se neotevírají a pohybují se proti zajišťovacímu šroubu.	Příliš slabá baterie.	Vyměňte baterie
	Vadná magnetická cívka.	Kontaktujte prodejce.

12. Technické údaje

Síťové napětí	230 V / 50 Hz
Baterie	4 ks typu AA
Externí vypínač	vždy spínací kontakt pro Nahoru a Dolů
Třída ochrany napájecího zdroje	II
Třída ochrany zařízení	III
Stupeň krytí napájecího zdroje	IPX0
Stupeň krytí zařízení	IP33

13. Příslušenství / náhradní položky

Art. 70552	Náhradní šňůra s kulíčkou
Art. 70554	Světelný senzor
Art. 70558	Prodlužovací kabel pro světelný senzor
Art. 70553	Síťový zdroj
Art. 70556	Sada solárních akumulátorů pro automatická dvířka ke kurníku
Art. 70557	Přípojovací kabel pro autobaterii / baterii pro oplocení pastviny
Art. 70565	Externí tlačítko

Příslušenství nebo náhradní položky je nutné objednat samostatně.

 **Prohlášení ES o shodě**
Tímto společností Albert KERBL GmbH prohlašuje, že výrobek/zařízení popisované v tomto návodu je v souladu se základními požadavky a ostatními relevantními ustanoveními a směrnicemi. Značka CE označuje splnění směrnice Evropské unie.

 **Elektroodpad**
Provozovatel je odpovědný za správnou likvidaci výrobku po skončení jeho životnosti. Dodržujte příslušné předpisy ve vaší zemi. Zařízení nesmí být likvidováno společně s domovním odpadem. V rámci směrnice EU o likvidaci elektrických a elektronických zařízení lze zařízení bezplatně odevzdávat na komunálních sběrných místech, resp. recyklačních dvorech nebo vracet specializovaným prodejčům, kteří nabízejí službu zpětného odběru. Řádná likvidace slouží k ochraně životního prostředí a zabraňuje možným škodlivým účinkům na lidstvo a životní prostředí.

1. Algemeen

Deze gebruiksaanwijzing bevat gebruikers- en veiligheidsinstructies. Lees de instructies zorgvuldig door en neem de genoemde voorschriften en aanwijzingen in acht, voordat u het apparaat in gebruik neemt. Bewaar deze gebruiksaanwijzing voor toekomstig gebruik!

2. Beoogd gebruik

De automatische kippendeur opent en sluit de geïntegreerde schuifdeur in gevogelte- en kippenstallen via een trekkoord. De reglementaire omgeving voor het gebruik van de automatische kippendeur is het verblijfsgebied van gevogelte. Het product is niet bedoeld voor gebruik voor andere diersoorten. De aangedreven schuiver wordt automatisch bij bepaalde lichtomstandigheden of op een ingesteld tijdstip geopend en gesloten. Bij niet beoogd gebruik en ingrepen in het apparaat, met name bij gebruik van niet hiervoor bedoelde schuivers, vervallen de garantie en aansprakelijkheid van de fabrikant.

3. Veiligheidsinstructies

VOORZICHTIG!
Gevaar voor letsel en materiële schade door onjuist gebruik!

- Zorg ervoor dat er geen dieren of kinderen in de gevarenzone van de bewegende delen terecht kunnen komen.
- Koppel de netstekker los van het lichtnet, voordat u de behuizing opent.
- Gebruik alleen de originele netadapter uit de verpakking voor het gebruik van de automatische besturing.

4. Omvang van de levering

- Besturing
- 230 volt-netadapter
- Batterijen (4 x AA)
- Lichtsensor
- Schuifdeur
- Montage-accessoires
- Gebruiksaanwijzing

5. Opbouw van het apparaat

Het apparaat bestaat uit de volgende onderdelen:

- 1) Elektronische eenheid
- 2) Display
- 3) Menu-toets
- 4) OK-toets
- 5) Open-toets
- 6) Dicht-toets
- 7) Trekkoord voor schuiver
- 8) Netadapter
- 9) Lichtsensor
- 10) Schuifdeur
- 11) Batterij-aansluiting
- 12) Batterijhouder
- 13) Zelfvergrendeling
- 14) Aansluitklemmen voor externe toetsen
- 15) Aansluiting lichtsensor

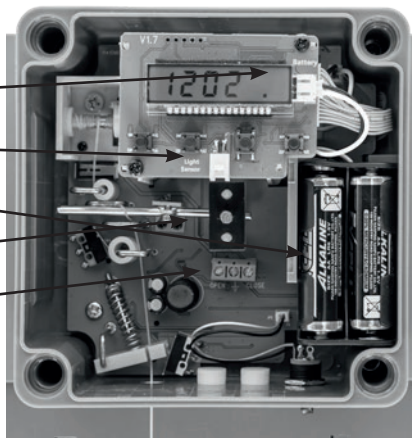

6. Montage

6.1 Voorbereidingen

Plan de montagesituatie. Leg alle componenten klaar. Als u de automatische besturing op de netspanning wilt aansluiten, dient er een 230 volt stopcontact in de buurt van de montageplaats aanwezig te zijn.

6.2 Geschikte montageplaats en montagesituatie



VOORZICHTIG!

Gevaar voor letsel en materiële schade door onjuist gebruik!

- Het trekkoord mag niet worden verlengd.
- De door het koord uitgeoefende krachten kunnen bij mensen en dieren tot letsel leiden.
- Door een onjuiste plaatsing kan het zijn dat er gevare zones ontstaan die door mensen of dieren worden betreden.
- De netadapter is niet tegen vocht beschermd. Sluit de netadapter alleen aan op een stopcontact dat zich in een droog en beschermd gedeelte bevindt.

Kies voor de kippendeur een montageplaats met een effen en stevige ondergrond. Houd er hierbij rekening mee dat tijdens het openen van de schuiver een grotere belasting op het apparaat wordt uitgeoefend dan alleen het eigen gewicht. De montageplaats moet beschermd zijn tegen regen.

De elektronische eenheid moet altijd in rechtop staande positie met de koorduitlaat aan de onderkant worden gemonteerd.

6.3 Bevestiging

Schroef de kippendeur met behulp van de meegeleverde montageschroeven op de stalwand vast.

Controleer hierna of aan de volgende voorwaarden is voldaan:

- De geleidingsrails van de schuiver zijn correct gemonteerd, zodat de schuiver de opening van de stal veilig afsluit.
- Op het gehele traject van de schuiver dat bij het openen wordt afgelegd, is de afstand van de schuiver tot aan de gebouwwand niet groter dan 5 mm. Bij een gesloten schuiver is de gebouwopening naar boven toe niet meer open. Er bestaat anders het risico dat lichaamsdelen bekneld raken als de schuiver omhoog wordt getrokken.

7. Ingebruikname



VOORZICHTIG!

Gevaar voor letsel en materiële schade door onjuist gebruik!

- Installaties op een 230 volt netwerk mogen alleen door elektriciens worden uitgevoerd.
- Plaats de voedingskabel naar de besturing op een veilige manier, zodat deze niet bereikbaar is voor de dieren.
- Als u het apparaat van stroom uit de netadapter voorziet, wordt de batterij niet verbruikt. Vervang de batterij evenwel regelmatig, omdat anders het risico bestaat dat de batterij uitloopt. Uitgelopen batterijen en ook het apparaat dienen onmiddellijk op de juiste manier te worden verwijderd.
- Sluit eerst de behuizing, voordat u de netstekker op het stopcontact aansluit!
Koppel de netstekker altijd los van het stopcontact als u de behuizing opent (bijvoorbeeld ook als u de lichtsensoren wilt insteken).



Om het apparaat van de vereiste energie te voorzien, verbindt u ofwel de netadapter met het apparaat en sluit u het aan op een 230 volt stopcontact of plaatst u de batterijen in het apparaat. U kunt ook beide stroomvoorzieningen parallel kiezen om voorbereid te zijn op een stroomuitval. Verbind de aansluitdraden van de batterij met de betreffende stekker.



Open en sluit de deur enkele keren om een probleemloos bedrijf te kunnen waarborgen.

De schuiver moet soepel bewegen. Gebruik eventueel enkele druppels olie. Nu kunt u de hieronder beschreven instellingen uitvoeren.

8. Bediening

8.1 Tijdsinstelling

Om de actuele datum en de actuele tijd in te stellen, drukt u gedurende ca. 3 seconden de OK-toets in. Het actueel ingestelde jaartal begint te knipperen. Wijzig de waarde met de pijltoetsen en bevestig de instellingen van het jaartal met de OK-toets. Hierna knippert de datum met maand en dag. Wijzig de waarde van de datum met de pijltoetsen. Hier bijvoorbeeld 08-06.

Als u de datum bevestigt, gaat u door naar de instelling van de actuele tijd. Wijzig de waarde van de tijd met de pijltoetsen. Verlaat het instellingmenu met de Menu-toets.

8.2 Automatisch openen en sluiten met de tijdschakelklok

U kunt voor doordeweeks (maandag - vrijdag) en voor het weekend (zaterdag + zondag) telkens een openings- en sluitingstijd opgeven. Houd er a.u.b. rekening mee dat de deur op de ingevoerde tijden alleen opent resp. sluit als de automatische modus actief is.

8.2.1 Openings- en sluitingstijden instellen

Druk voor het instellen van de tijden gedurende ca. 3 seconden op de Menu-toets. Nu verschijnt de instelling van de openingstijd voor weekdays. De openingstijd wordt via het symbool **A** aan de rechter displayrand weergegeven. Kies met de pijltoetsen de gewenste openingstijd en bevestig de invoer met de OK-toets.



Hierna verschijnt de instelling van de sluitingstijd voor weekdays. De sluitingstijd wordt via het symbool **U** aan de rechter displayrand weergegeven. Kies met de pijltoetsen de gewenste sluitingstijd en bevestig de invoer met de OK-toets.



Hierna verschijnt de instelling van de openingstijd voor het weekend en als laatste de sluitingstijd voor het weekend. De tijden voor het weekend herkent u aan een punt achter de tijd.



8.2.2 Zelfstandige terugkeer naar de automatische modus

Als volgende menupunt verschijnt op het display AC OFF resp. AC ON. Wijzig de instelling met de pijltoetsen. Wanneer de functie wordt geactiveerd (AC ON), wordt door de besturing in de volgende dagcyclus zelfstandig de automatische modus opgevraagd, zelfs als u de automatische modus door een handmatige activering van de deur hebt onderbroken. U kunt het menu met de menu-toets verlaten.



8.2.3 Automatische modus activeren

Druk voor het activeren van de automatische modus bij een geopende deur op de Open-toets of bij een gesloten deur op de Dicht-toets. De automatische modus wordt via een kleine cirkel aan de bovenkant van het display aangegeven.



8.2.4 Deactivering van de tijdschakelklok

Als u de automatische modus uitsluitend met de lichtsensoren wilt aansturen (zie gedeelte 8.3), dan kunt u de tijdschakelklok deactiveren door gelijktijdig op de menu- en OK-toets te drukken. In het display verschijnt "t-off". Herhaal deze procedure als u de tijdschakelklok weer wilt activeren. In het display wordt dan weer de huidige tijd weergegeven.



8.3 Lichtsensor gebruiken

Om het automatische openen en sluiten afhankelijk te maken van het omgevingslicht, sluit u de meegeleverde lichtsensoren op het apparaat aan en plaatst u de sensor op een geschikte locatie. Zorg ervoor dat de sensor het daglicht goed kan opvangen.

De sensor mag niet door extern licht (bijv. kunstlicht van een wegverlichting of via het raam van het woonhuis) worden beïnvloed. Plaats de sensor niet langs wegen waar de koplampen van passerende voertuigen de sensor zouden kunnen beïnvloeden.

Houd er a.u.b. rekening mee de lichtsensoren pas na ca. één minuut op een veranderde lichtsterkte reageert. Op deze manier wordt een ongewenst openen van de deur bij bliksem voorkomen.

Als de automatische modus is geactiveerd, wordt de deur bij de ingestelde lichtsterkte geopend resp. gesloten. Ook bij gebruik van een lichtsensoren blijven de openings- en sluitingstijden van de tijdschakelklok actief (zie gedeelte 8.2).

Hierbij geldt:

- wanneer de ingestelde sluitingstijd wordt bereikt, wordt de deur in elk geval gesloten, ook als de lichtsensoren nog voldoende licht registreert.
- wanneer de ingestelde openingstijd wordt bereikt, blijft de deur zolang gesloten, totdat de lichtsensoren voldoende licht registreert.

In het menu kunt u de schakeldrempel van de sensor afstellen. De besturing slaat hierbij het actueel aanwezige lichtverhoudingen op en opent resp. sluit per direct bij deze lichtverhoudingen.

Wij raden u aan om de helderheidswaarde ,5 avonds in te stellen. Nadat de kippen allemaal zelfstandig naar de stal zijn gegaan, moet u nog ca. 10-15 minuten wachten en de drempelwaarde opnieuw instellen. Ga hiervoor als volgt te werk:



Druk drie keer kort op „OK” om de schakeldrempel van de lichtsensoren in te stellen. In het display verschijnt

Druk opnieuw op „OK” om de actuele helderheidswaarde op te slaan. De besturing slaat de actuele lichtsterkte op en sluit resp. opent vanaf nu bij de nieuw ingestelde lichtsterkte. Na een succesvolle instelling opent resp. sluit de deur direct.



Wanneer er geen lichtsensoren is aangesloten, verschijnt in het display de foutmelding

Daarna moet de deur meteen dicht resp. open gaan.

8.4 Handmatige bediening

8.4.1 Handmatige bediening op het apparaat:

Gebruik de Open- en Dicht-toets om de deur handmatig te openen en te sluiten. **Let op:** Zodra een handmatig proces wordt geactiveerd, bevindt het apparaat zich in de handmatige modus. Automatische processen worden dan niet meer uitgevoerd.

De handmatige modus wordt in het display met een punt aan de onderkant aangegeven.

De automatische modus kan weer worden geactiveerd door bij een geopende deur opnieuw op de Open-toets te drukken of bij een gesloten deur op de Dicht-toets. De automatische modus wordt op het display met een kleine cirkel aan de bovenkant aangegeven.

Als de betreffende functie in het menu is geactiveerd, keert de besturing in de volgende dagcyclus weer zelfstandig terug naar de automatische modus (zie gedeelte 8.2.2). U herkent de instelling voor het zelfstandig terugkeren naar de automatische modus doordat ook bij een onderbreking van de automatische modus naast de punt aan de onderkant van het display ook de cirkel aan de bovenkant van het display wordt weergegeven.

8.4.2 Handmatige bediening via externe toets

Bovendien kan de deur worden bediend met een externe toets (bijv. art.nr. 70565). Deze is als accessoire verkrijgbaar. Plaats de toets op een plek naar keuze en verbind deze via de hiervoor bestemde aansluitklemmen met het apparaat:

Zodra een handmatig proces wordt geactiveerd, bevindt het apparaat zich in de handmatige modus. Automatische processen worden dan niet meer uitgevoerd. De handmatige modus wordt in het display met een punt aan de onderkant aangegeven.

Het opnieuw activeren van de automatische modus is via de externe toets niet mogelijk! Dit kan alleen via de toetsen op het display.

Als de betreffende functie in het menu is geactiveerd, keert de besturing in de volgende dagcyclus weer zelfstandig terug naar de automatische modus (zie gedeelte 8.2.2). U herkent de instelling voor het zelfstandig terugkeren naar de automatische modus doordat ook bij een onderbreking van de automatische modus naast de punt aan de onderkant van het display ook de cirkel aan de bovenkant van het display wordt weergegeven.

8.5 Geïntegreerde zelfvergrendeling

De geïntegreerde zelfvergrendeling in de behuizing van de besturing voorkomt een ongewenst openen van de deur van buiten. Als de deur met de hand wordt opgetild, blokkeert een pen aan de achterkant van de behuizing de schuiver en de deur kan niet verder worden geopend. Roofdieren kunnen zo niet in de stal komen.

Bij een automatische of handmatige opening via de toetsen wordt de pen gedurende enkele seconden in de behuizing getrokken, zodat de deur kan passeren. Zodra de deur naar de gesloten staat gaat, komt de pen uit de behuizing en blokkeert de deur opnieuw.

8.6 Apparaat uitschakelen

Trek voor het uitschakelen van het apparaat de aansluitkabel uit het stopcontact en verwijder de batterijen.

9. Reiniging / onderhoud



VOORZICHTIG!

Gevaar voor letsel en materiële schade door onjuist gebruik!

- Trek de netstekker vóór aanvang van de reinigingswerkzaamheden uit het stopcontact.

Zorg ervoor dat de schuiver te allen tijde soepel loopt. Reinig de geleidingsrails en gebruik eventueel smeermiddel. Verwijder vuil en voorwerpen in het sluitingsgebied van de schuiver om de motor te ontzien en ervoor te zorgen dat er geen vuil via het koord in de elektronische eenheid terechtkomt. Controleer de staat van het koord regelmatig op slijtage en vervang het indien nodig tijdig. Gebruik hiervoor ons vervangende koord (art. 70552).

Schade aan het apparaat die door een grootschalige besmetting met mijten wordt veroorzaakt, valt buiten de garantie. Het innestelen van mijten in de behuizing van de elektronische unit kan tot schade aan de printplaat leiden.

Probeer een besmetting met mijten in uw dierenbestand zo goed mogelijk te beperken om het innestelen te voorkomen.



OPEN V CLOSE



OPEN V CLOSE

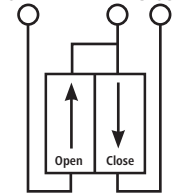

Aansluitklemmen voor externe toets



10. Onderhoud en reparatie

Het apparaat is onderhoudsvrij, maar moet regelmatig grondig worden gereinigd. In geval van een defect, moet het apparaat onmiddellijk uit bedrijf worden genomen. Neemt u in geval van een reparatie contact op met een erkende electricien of stuur het apparaat voor reparatie naar de producent. Ook een defecte aansluitkabel moet worden vervangen door de fabrikant of een erkende electricien. Gebruik alleen originele vervangende onderdelen. Als op het display een batterijsymbool wordt weergegeven, moeten de batterijen worden vervangen. Na de vervanging van de batterijen moeten de tijd en de datum opnieuw worden ingesteld (zie hoofdstuk 8.1.).

11. Storingen en mogelijke oplossingen

Storingsbeeld	Mogelijke oorzaak	Oplossing
Deur opent en sluit niet afhanke-lijk van de tijd	Timer is gedeactiveerd (de tijd in het display loopt niet door en "t-off" wordt getoond)	Houd de menu- en OK- toets tegelijkertijd 5 seconden ingedrukt
	De lichtsensoren voorkomen dat de deur wordt geopend omdat het nog donker is (gesloten staat heeft altijd voorrang)	Lichtsensoren verwijderen of lichtsensoren correct instellen
	De automatische modus is niet opgevraagd (de automatische modus wordt via een kleine cirkel boven in het display aangegeven)	<ul style="list-style-type: none"> • Druk bij een geopende deur op de pijl omhoog • Druk bij een gesloten deur op de pijl omlaag
Deur opent en sluit niet afhanke-lijk van de lichtsensoren	Lichtsensoren zijn niet goed ingesteld	Wacht totdat er sprake is van de lichtverhoudingen waarbij u zou sluiten. Sla deze lichtsterkte vervolgens via het dienovereenkomstige menu-punt op (zie hoofdstuk 8.3).
	De automatische modus is niet opgevraagd (de automatische modus wordt via een kleine cirkel boven in het display aangegeven)	<ul style="list-style-type: none"> • Druk bij een geopende deur op de pijl omhoog • Druk bij een gesloten deur op de pijl omlaag
Deur beweegt niet omlaag	Te weinig gewicht aan het koord, omdat <ul style="list-style-type: none"> • de deur klem zit en daarom niet naar onder gaat 	<ul style="list-style-type: none"> • Smeren
Deur loopt niet helemaal omhoog en blijft steeds op hetzelfde punt staan of Deur gaat niet meer helemaal dicht en blijft steeds op hetzelfde punt staan	Deur heeft een obstakel, zodat deze zwaar loopt (bijvoorbeeld: vuil in de geleidingsrail)	Deur moet soepel lopen. <ul style="list-style-type: none"> • Vuil verwijderen • Smeren
Deur beweegt op verkeerde tijdstippen	Huidige tijd onjuist ingesteld	Tijd in menu correct ingesteld
	Openings- en sluitingstijden zijn voor de weekend-dagen niet opgeslagen	In het menu moeten de tijden voor de weekdays en voor het weekend correct worden ingesteld
Deur gaat niet open en loopt tegen vergrendelingspen.	De batterij is te zwak.	Vervang de batterijen

12. Technische gegevens

Netspanning	230 volt / 50 Hz
Batterijen	4 stuks type AA
Externe toetsen	elk een sluitcontact voor open en dicht
Beschermingsklasse netadapter	II
Beschermingsklasse apparaat	III
Beschermingsklasse netadapter	IPX0
Beschermingsklasse apparaat	IP33

13. Accessoires/ vervangende artikelen

Art. 70552	vervangend koord met parel
Art. 70554	lichtsensor
Art. 70558	verlengkabel voor lichtsensoren
Art. 70553	netadapter
Art. 70556	zonnecelbatterij voor automatische kippendeur
Art. 70557	aansluitkabel voor auto-/schrikdraadbatterij
Art. 70565	externe toets

Accessoires resp. vervangende artikelen moeten apart worden besteld.

CE **CE-conformiteitsverklaring**
 Bij dezen verklaart Albert KERBL GmbH dat het in deze gebruiksaanwijzing beschreven product/apparaat voldoet aan de essentiële eisen en de overige relevante bepalingen en richtlijnen. De CE-markering staat voor de overeenstemming met de richtlijnen van de Europese Unie.



Elektronisch afval

Als het product is afgedankt, is de gebruiker verplicht om het correct af te voeren. Houd u aan de in uw land geldende voorschriften. Het apparaat mag niet met het huishoudelijk afval worden afgevoerd. Binnen het kader van de EU-richtlijn inzake de verwijdering van elektrische en elektronische apparatuur wordt het apparaat bij de gemeentelijke inzamelingsplaatsen resp. milieustraten kosteloos aangenomen of kan bij speciaalzaken die een terugname-service aanbieden, worden ingeleverd. De juiste afvoer van het product dient de bescherming van het milieu en voorkomt mogelijke negatieve effecten op de menselijke gezondheid en het milieu.

IT **Bedienungsanleitung**

1. Informazioni generali

Le presenti istruzioni per l'uso contengono le indicazioni per l'utilizzo e le avvertenze di sicurezza. Prima di mettere in funzione l'apparecchio, leggere con attenzione le istruzioni e attenersi alle indicazioni e avvertenze fornite. Conservare le istruzioni per l'uso per ogni utilizzo successivo!

2. Uso conforme

L'apriporta automatico per pollai EasyProtect apre e chiude la porta scorrevole integrata di voliere e pollai mediante l'azione di un cavo flessibile. L'utilizzo degli apriporta automatici per pollame è indicato nell'area di permanenza dei volatili. L'utilizzo non è indicato con altri tipi di animali. La saracinesca azionata da questo dispositivo si apre al raggiungimento di un certo livello di luminosità o a un orario impostato. In caso di uso non conforme e di interventi nell'apparecchio, in particolare in caso di utilizzo di saracinesche non previste, decadono i diritti di garanzia nei confronti del produttore.

3. Avvertenze di sicurezza

CAUTELA!
Pericolo di danni a persone e cose causati da uso improprio!

- Accertarsi che né animali, né bambini possano accedere nella zona a rischio dei componenti in movimento.
- Staccare la spina prima di aprire l'alloggiamento.
- Per l'azionamento del comando automatico utilizzare solo l'alimentatore originale in dotazione.

4. Dotazione

- Unità di controllo
- Adattatore di rete da 230 Volt
- Batterie (4 x AA)
- Sensore di luminosità
- Porta scorrevole
- Accessori per il montaggio
- Istruzioni per l'uso

5. Struttura dell'apparecchio

L'apparecchio è costituito dai seguenti componenti:

- 1) Unità elettronica
- 2) Display di visualizzazione
- 3) Tasto Menu
- 4) Tasto OK
- 5) Tasto Su
- 6) Tasto Giù
- 7) Cordoncino per la saracinesca
- 8) Adattatore di rete
- 9) Sensore di luminosità
- 10) Porta scorrevole
- 11) Collegamento batteria
- 12) Supporto batteria
- 13) Bloccaggio automatico
- 14) Morsetti di collegamento per i tasti esterni
- 15) Attacco sensore di luminosità

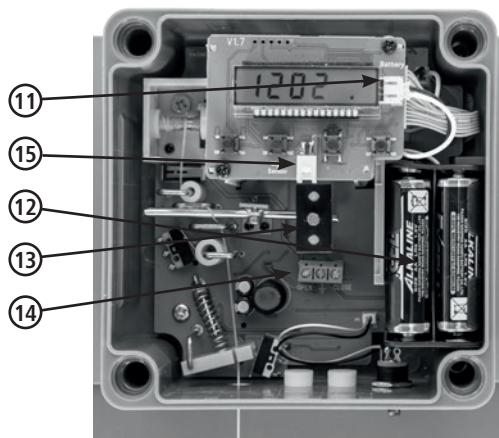

6. Montaggio

6.1 Operazioni preliminari

Pianificare la posizione di montaggio. Preparare tutti i componenti. Per fornire la tensione di alimentazione al comando automatico, accertarsi di avere a disposizione una presa da 230 Volt nelle vicinanze del luogo di montaggio.

6.2 Sede e condizioni di montaggio adeguate



CAUTELA!

Pericolo di danni a persone e cose causati da uso improprio!

- Non allungare il cordoncino.
- La forza esercitata dal cordoncino può causare lesioni a persone e animali.
- Se applicata in maniera non corretta può costituire una fonte di pericolo per le persone e gli animali.
- L'alimentatore non è protetto dall'umidità. Collegare l'alimentatore soltanto ad una presa che si trova in una zona asciutta e protetta.

Per l'apriporta automatico, cercare una posizione di montaggio con una superficie piana e resistente. Durante questa operazione tenere conto del fatto che in fase di apertura della saracinesca sull'apparecchio agisce un carico più pesante dell'elemento stesso. La sede di montaggio deve essere protetta dalla pioggia.

La centralina elettronica viene sempre montata in posizione verticale con il foro di uscita del cordoncino sulla parte inferiore.

6.3 Fissaggio

Fissare l'apriporta alla parete del pollaio con le viti di montaggio fornite.

Al termine assicurarsi che siano soddisfatti i seguenti requisiti:

- Le guide della saracinesca devono essere montate a regola d'arte in modo che la saracinesca chiuda efficacemente l'apertura della costruzione.
- Sull'intera via di corsa della saracinesca che viene attraversata durante l'operazione di apertura, la distanza tra la saracinesca e la parete della costruzione non è superiore a 5 mm. A saracinesca chiusa, l'apertura dell'edificio verso l'alto non è più aperta. In caso contrario si corre il rischio che parti del corpo rimangano schiacciate durante il sollevamento della saracinesca.

7. Messa in funzione



CAUTELA!

Pericolo di danni a persone e cose causati da uso improprio!

- Gli impianti collegati alla rete da 230 volt possono essere realizzati esclusivamente da elettricisti specializzati.
- Posare il cavo dell'unità di comando in modo da non renderlo accessibile agli animali.
- Quando l'apparecchio è alimentato con la corrente dell'alimentatore, la batteria non viene consumata. Sostituire comunque le batterie a intervalli regolari, diversamente esiste il pericolo che la batteria si esaurisca. Sostituire immediatamente le batterie scariche e l'apparecchio in maniera conforme.
- Chiudere l'apparecchio prima di inserire la spina nella presa!
Estrarre sempre la spina dalla presa quando si deve aprire l'alloggiamento (ad esempio, anche se si vuole collegare il sensore di luminosità).

Per alimentare l'apparecchio con l'energia necessaria, collegare l'alimentatore all'apparecchio inserendolo in una presa da 230 Volt oppure inserire le batterie nell'apparecchio. Si possono anche scegliere parallelamente i due tipi di alimentazione, in modo da essere attrezzati nel caso di un'eventuale mancanza di corrente. Collegare i fili di collegamento della batteria con la rispettiva spina.

Aprire e chiudere la porta alcune volte per accertarsi di un corretto funzionamento.

La saracinesca dovrebbe muoversi in modo fluido. Se necessario applicare qualche goccia di olio.

A questo punto è possibile eseguire le impostazioni come descritto qui di seguito.



8. Uso

8.1 Impostazione dell'orario

Per impostare la data e l'ora attuali, premere per circa 3 secondi il tasto OK. L'anno attualmente impostato inizia a lampeggiare. Modificare il valore con i tasti freccia e confermare l'impostazione dell'anno con il tasto OK. A questo punto lampeggia la data con mese e giorno. Modificare il valore della data con i tasti freccia. In questo caso ad esempio 08.06.

Con la conferma successiva si passa all'impostazione dell'orario attuale.

Modificare il valore dell'ora con i tasti freccia. Abbandonare il menu di impostazione con il tasto Menu.



Mese

giorno

8.2 Apertura e chiusura con il timer

Per i giorni infrasettimanali (lunedì - venerdì) e il fine settimana (sabato + domenica) è possibile indicare rispettivamente un orario di apertura e chiusura. Nota bene: la porta si apre e si chiude negli orari indicati soltanto se la modalità automatica è attiva.



8.2.1 Impostazione degli orari di apertura e chiusura

Per impostare gli orari premere per circa 3 secondi il tasto Menu.

Compare l'impostazione dell'orario di apertura per i giorni infrasettimanali. L'orario di apertura



è visualizzato con il simbolo  sul margine destro del display. Con i tasti freccia selezionare l'orario di apertura desiderato e confermare la scelta con il tasto OK.

A questo punto compare l'impostazione dell'orario di chiusura per i giorni infrasettimanali.

L'orario di chiusura è visualizzato con il simbolo  sul margine destro del display. Con i tasti freccia



selezionare l'orario di chiusura desiderato e confermare la scelta con il tasto OK.



A questo punto appare l'impostazione dell'orario di apertura per il fine settimana e per ultima l'impostazione dell'orario di chiusura per il fine settimana. Gli orari del fine settimana sono riconoscibili dal punto alla fine dell'orario.

8.2.2 Ritorno autonomo in modalità automatica

Come voce di menu successiva, sul display appare AC OFF o AC ON. Modificare l'impostazione

con i tasti freccia. Se la funzione viene attivata (AC ON), nel successivo ciclo giornaliero la modalità automatica viene richiamata autonomamente dall'unità di controllo, anche se la stessa era stata interrotta da una corsa manuale della porta. Si può uscire dal menu con il tasto Menu.



8.2.3 Attivazione della modalità automatica

Per l'attivazione della modalità automatica, premere il tasto Su se la porta è aperta o il tasto Giù se la porta è chiusa. La modalità automatica è visualizzata con un cerchietto nella parte superiore del display.



8.2.4 Disattivazione del timer

Se si desidera gestire la modalità automatica esclusivamente con il sensore di luminosità (vedi paragrafo 8.3), è possibile disattivare il timer premendo contemporaneamente il tasto Menu e il tasto OK. Sul display appare "t-off". Ripetere l'operazione se si desidera riattivare il timer. Sul display in questo caso apparirà nuovamente l'ora attuale.



8.3 Utilizzo del sensore di luminosità

Per attivare l'apertura e la chiusura automatica in base alla luminosità esterna, collegare il sensore di luminosità in dotazione con l'apparecchio e collocare il sensore in un luogo adatto. Accertarsi che il sensore sia in grado di captare bene la luce del giorno.

Il sensore non deve essere influenzato da luci estranee (ad esempio dalla luce artificiale di un faro di illuminazione stradale o dalla finestra di un'abitazione). Non collocare il sensore su vie di accesso carrabili, dove potrebbe subire l'influsso delle luci dei fanali dei veicoli di passaggio.

Attenzione, il sensore di luminosità reagisce a una variazione della luminosità solo dopo un minuto circa. In questo modo si impedisce un'apertura indesiderata della porta in caso di fulmini.

Se la modalità automatica è attiva, la porta viene aperta e chiusa in presenza della luminosità impostata. Anche in caso di utilizzo del sensore di luminosità, restano attivi gli orari di apertura e chiusura del timer (vedi paragrafo 8.2).

In questo caso vale quanto segue:

- una volta raggiunto l'orario di chiusura impostato, la porta viene comunque chiusa, anche se il sensore di luminosità non rileva ancora una luminosità sufficiente.
- una volta raggiunto il momento di apertura impostato, la porta rimane chiusa fino a quando il sensore di luminosità non rileva una luminosità sufficiente.

Nel menu è possibile regolare la soglia di commutazione del sensore. L'unità di controllo memorizza la luminosità attuale e da quel momento esegue l'apertura o la chiusura in presenza di tale luminosità.

Si raccomanda di impostare il valore della luminosità nelle ore serali. Dopo che tutte le galline si sono recate autonomamente nel pollaio, è necessario attendere altri 10-15 minuti e impostare nuovamente la soglia. Procedere come segue:

Premere brevemente "OK" per tre volte per impostare la soglia di commutazione del sensore di luminosità.

Sul display appare



Premere nuovamente "OK" per memorizzare il valore di luminosità attuale. L'unità di controllo memorizza la luminosità da applicare e da quel momento esegue l'apertura o la chiusura in base alla nuova luminosità impostata.

Una volta eseguita l'impostazione, la porta si apre o si chiude immediatamente.

Se non è stato collegato un sensore di luminosità, sul display appare il messaggio d'errore



Quindi la porta dovrebbe immediatamente aprirsi o chiudersi.

8.4 Uso manuale

8.4.1 Comando manuale sull'apparecchio:

Utilizzare il tasto Su e Giù per aprire e chiudere manualmente la porta. **Attenzione:** Non appena viene attivata una corsa manuale, l'apparecchio si trova in modalità manuale. A questo punto le corse non saranno più eseguite.

La modalità manuale viene visualizzata nel display con un punto nella parte inferiore.



La modalità automatica potrà essere richiamata azionando il tasto Su con la porta aperta oppure con la porta chiusa e il tasto Giù. La modalità automatica viene segnalata sul display con un cerchietto nella parte superiore.



Se la funzione corrispondente è attivata nel menu, nel successivo ciclo giornaliero l'unità di controllo torna autonomamente in modalità automatica (vedi paragrafo 8.2.2). L'impostazione del ritorno autonomo in modalità automatica si riconosce per il fatto che, anche in caso di interruzione della modalità automatica, in aggiunta al punto sul lato inferiore del display è visualizzato anche il cerchio sul lato superiore del display.



8.4.2 Comando manuale tramite tasto esterno

La porta può essere comandata anche con un tasto esterno aggiuntivo (p. es. art. 70565). Il tasto è disponibile negli accessori. Posizionare il tasto in un punto a piacere e collegarlo all'apparecchio tramite gli appositi morsetti:

Non appena viene attivata una corsa manuale, l'apparecchio si trova in modalità manuale. A questo punto le corse non saranno più eseguite. La modalità manuale viene visualizzata nel display con un punto nella parte inferiore.

Non è possibile richiamare nuovamente la modalità automatica tramite il tasto esterno! Questa operazione può essere eseguita solo con i tasti del display.

Se la funzione corrispondente è attivata nel menu, nel successivo ciclo giornaliero l'unità di controllo torna autonomamente in modalità automatica (vedi paragrafo 8.2.2). L'impostazione del ritorno autonomo in modalità automatica si riconosce per il fatto che, anche in caso di interruzione della modalità automatica, in aggiunta al punto sul lato inferiore del display è visualizzato anche il cerchio sul lato superiore del display.

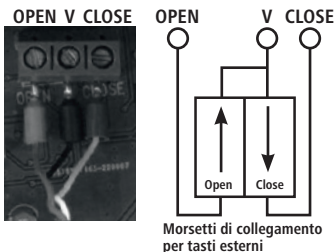

Morsetti di collegamento per tasti esterni

8.5 Bloccaggio automatico integrato

Il bloccaggio automatico integrato nell'alloggiamento dell'unità di controllo impedisce un'apertura indesiderata della porta dall'esterno. Se la porta viene sollevata manualmente, un perno presente nel lato posteriore dell'alloggiamento blocca la saracinesca e la porta non può essere ulteriormente aperta. In questo modo, ai predatori viene impedito l'accesso al pollaio.

Durante l'apertura automatica o manuale tramite il tasto, il perno viene represso per alcuni secondi nell'alloggiamento affinché la porta possa passare. Non appena la porta si chiude, il perno fuoriesce dall'alloggiamento e blocca nuovamente la porta.

8.6 Spegnimento dell'apparecchio

Per spegnere l'apparecchio, togliere il cavo di collegamento dalla presa ed estrarre le batterie.



9. Pulizia/Manutenzione



CAUTELA!

Pericolo di danni a persone e cose causati da uso improprio!

- Staccare la spina prima dell'inizio delle operazioni di pulizia.

La scorrevolezza della saracinesca deve essere sempre garantita. Pulire le guide utilizzando eventualmente del lubrificante. Rimuovere lo sporco ed eventuali oggetti dalla zona di chiusura della saracinesca per salvaguardare il motore e fare in modo che attraverso il cordoncino penetri all'interno dell'unità elettrica una minima quantità di sporco. Verificare regolarmente lo stato di usura del cordoncino e sostituirlo per tempo. A tale scopo, utilizzare il nostro cordoncino di ricambio (art. 70552).

I danni all'apparecchio causati da una forte infestazione da acari sono esclusi dalla garanzia. L'annidamento degli acari nell'alloggiamento dell'unità elettronica può causare danni alla scheda.

Fate attenzione a ridurre al minimo l'infestazione da acari nelle vostre scorte per evitare l'annidamento.

10. Manutenzione e riparazione

L'apparecchio non richiede manutenzione, ma una regolare e accurata pulizia. Se si riscontra un difetto, mettere immediatamente fuori servizio l'apparecchio. Per la riparazione rivolgersi ad una ditta specializzata o spedire l'apparecchio al costruttore per farlo riparare. Anche un cavo di alimentazione difettoso può essere riparato solo dal costruttore o da una ditta specializzata. Utilizzare solo ricambi originali. Se sul display è visualizzato il simbolo di una batteria, le batterie devono essere sostituite. Dopo la sostituzione delle batterie è necessario reimpostare l'ora e la data (vedi capitolo 8.1).

11. Difetti e possibili soluzioni

Descrizione del difetto	Possibile causa	Soluzione
La porta non si apre e non si chiude in funzione dell'orario	Il timer è disattivato (l'ora sul display non avanza ed è visualizzato "t-off")	Tenere premuti contemporaneamente il tasto Menu e il tasto OK per 5 secondi
	Il sensore di luminosità impedisce che la porta si apra perché è ancora buio (lo stato "chiuso" ha sempre la priorità)	Scollegare il sensore di luminosità o impostare correttamente il sensore di luminosità
	La modalità automatica non è stata richiamata (la modalità automatica è visualizzata con un cerchietto nella parte superiore del display)	<ul style="list-style-type: none">• se la porta è aperta premere "freccia in alto"• se la porta è chiusa premere "freccia in basso"
La porta non si apre e non si chiude in funzione del sensore di luminosità	Il sensore di luminosità non è impostato correttamente	Attendere che si verifichino le condizioni di luminosità alle quali desiderate che sia effettuata la chiusura. Quindi memorizzare questa luminosità tramite la voce corrispondente del menu (vedi capitolo 8.3).
	La modalità automatica non è stata richiamata (la modalità automatica è visualizzata con un cerchietto nella parte superiore del display)	<ul style="list-style-type: none">• se la porta è aperta premere "freccia in alto"• se la porta è chiusa premere "freccia in basso"
La porta non si abbassa	Peso insufficiente sulla corda perché <ul style="list-style-type: none">• la porta si inceppa e quindi non tira verso il basso	<ul style="list-style-type: none">• Utilizzare un lubrificante
La porta non si apre completamente e resta sempre ferma nello stesso punto oppure La porta non si chiude completamente e resta sempre ferma nello stesso punto	È presente un impedimento che ostacola lo scorrimento della porta (ad esempio: sporcizia nella guida)	La porta deve scorrere facilmente. <ul style="list-style-type: none">• Rimuovere la sporcizia• Utilizzare un lubrificante
La porta si muove a orari non corretti	L'ora attuale non è impostata correttamente	Impostare correttamente l'ora nel menu
	Gli orari di apertura e chiusura non sono stati memorizzati per il fine settimana	Nel menu gli orari devono essere impostati correttamente sia per i giorni infrasettimanali, sia per il fine settimana
La porta non si apre e scontra il perno di bloccaggio.	La batteria è quasi scarica.	Sostituire le batterie

12. Dati tecnici

Tensione di rete	230 Volt / 50 Hz
Batterie	4 unità tipo AA
Tasti esterni	rispettivamente contatti di chiusura per il sollevamento e abbassamento
Classe di protezione alimentatore	II
Classe di protezione apparecchio	III
Tipo di protezione alimentatore	IPX0
Tipo di protezione apparecchio	IP33

13. Accessori/ricambi

Art. 70552	Cordoncino di ricambio con perla
Art. 70554	Sensore di luminosità
Art. 70558	Prolunga per sensore di luminosità
Art. 70553	Alimentatore
Art. 70556	Set solare con batteria per apriporta automatico
Art. 70557	Cavo di alimentazione per batteria per auto/recinzioni elettrificate
Art. 70565	Tasto esterno

Eventuali accessori o articoli di ricambio vanno ordinati separatamente.

Dichiarazione di conformità CE

La Albert KERBL GmbH dichiara che il prodotto/l'apparecchio descritto in queste istruzioni è conforme ai requisiti fondamentali e alle ulteriori disposizioni e direttive pertinenti. Il marchio CE indica che sono state soddisfatte le direttive dell'Unione Europea.



Rifiuti elettronici

Il gestore è tenuto a smaltire il prodotto al termine della sua vita utile attenendosi alle prescrizioni in vigore. Osservare le normative vigenti nel rispettivo paese. Non smaltire l'apparecchio insieme ai rifiuti domestici. Nell'ambito della Direttiva UE per lo smaltimento di apparecchiature elettriche ed elettroniche, l'apparecchio viene ritirato gratuitamente dai centri di raccolta comunali o dai centri di riciclaggio, oppure può essere restituito ai rivenditori che offrono un servizio di ritiro. Il corretto smaltimento contribuisce alla salvaguardia dell'ambiente ed impedisce potenziali effetti dannosi sull'uomo e sull'ambiente.

SV Bruksanvisning

1. Allmänt

Den här bruksanvisningen innehåller användnings- och säkerhetsanvisningar. Läs igenom anvisningarna noggrant och följ de angivna föreskrifterna och anvisningarna innan du tar enheten i bruk. Spara bruksanvisningen för senare bruk!

2. Avsedd användning

Den automatiska hönshusdörren EasyProtect öppnar och stänger den integrerade skjutdörren på fjäderfä- och hönshus med talja. Den avsedda användningen för den automatiska hönshusdörren är i utrymmen där fjäderfä uppehåller sig. Den är inte avsedd för andra typer av djur. Den manövrerade skjutdörren öppnas och stängs automatiskt vid en viss ljusstyrka eller vid en förinställd tid. Vid felaktig användning och ingrepp i enheten, i synnerhet om skjutdörren inte användas för det ändamål den är avsedd för, upphör tillverkaren ansvarskyldigheter att gälla.

3. Säkerhetsanvisningar



VAR FÖRSIKTIG!

Risk för person- och materialskador vid felaktig användning!

- Se till att inga djur eller barn kan uppehålla sig i riskområden med rörliga delar.
- Dra ur nätkontakten innan du öppnar höljet.
- Använd endast originalnätenheten ur leveransomfattningen för drift av den automatiska styrningen.

4. Leveransomfattning

- styrenhet
- 230 V-nätadapter
- batterier (4 x R6)
- ljussensor
- skjutdörr
- monteringsstillbehör
- bruksanvisning

5. Enhetens uppbyggnad

Enheten består av följande komponenter:

- 1) Elektronikenhet
- 2) Display
- 3) Meny-knapp
- 4) OK-knapp
- 5) Uppåt-knapp
- 6) Nedåt-knapp
- 7) Dragsnöre för skjutdörr
- 8) Nätadapter
- 9) Ljussensor
- 10) Skjutdörr
- 11) Batterianslutning
- 12) Batterihållare
- 13) Självvläsning
- 14) Anslutningsklämmor för extern knapp
- 15) Ljussensoranslutning

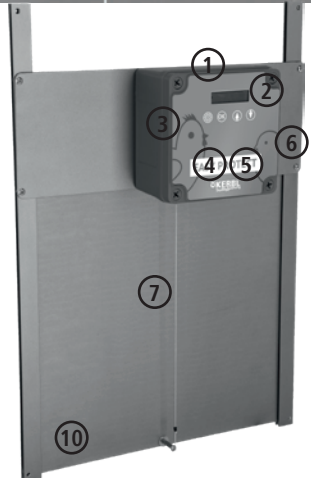
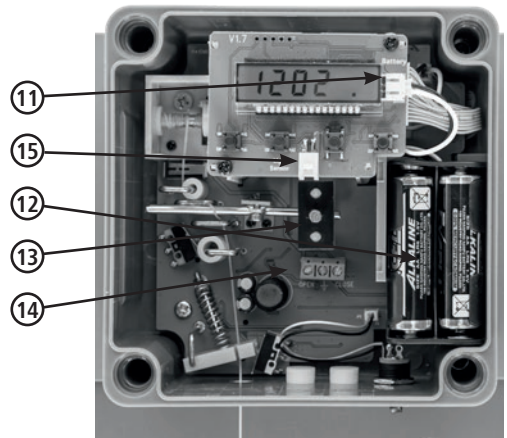

6. Montering

6.1 Förberedelser

Planera för monteringsituationen. Förbered samtliga komponenter. Om du vill att den automatiska styrningen ska drivas med nätspänning måste du se till att det finns ett 230 V-uttag i närheten av monteringsplatsen.

6.2 Lämplig monteringsplats och monteringsituation



VAR FÖRSIKTIG!

Risk för person- och materialskador vid felaktig användning!

- Förläng inte dragsnöret.
- Kraften från dragsnöret kan leda till skador hos människor och djur.
- Vid felaktig installation kan farliga områden skapas som människor och djur kan komma i kontakt med.
- Nätenheten är inte skyddad mot fukt. Sätt därför endast i nätenheten i ett uttag i ett torrt och skyddat område.

Hitta en monteringsplats för hönsuddörren med ett jämnt och bärande underlag. Tänk på att skjutdörren under öppning utsätter enheten för högre belastning än dess egenvikt. Monteringsplatsen måste vara skyddad mot regn.

Elektronikenheten monteras alltid i upprätt läge så att snöret kommer ut nedtill.

6.3 Infästning

Skruva fast hönsuddörren i hönshusets vägg med hjälp av de medföljande monteringskruvarna.

Se sedan till att följande villkor är uppfyllda:

- Skjutdörrens styrningsskenor är korrekt monterade så att skjutdörren stänger säkert i hönshusets öppning.
- På skjutdörrens hela bana som den löper på under öppningsförloppet är avståndet från skjutdörren till hönshusets vägg inte större än 5 mm. Vid stängd skjutdörr får inte utrymmet ovanför hönsuddörrens öppning vara öppet. Det finns annars risk att kroppsdelar kläms när skjutdörren hissas upp.

7. Idrifttagning



VAR FÖRSIKTIG!

Risk för person- och materialskador vid felaktig användning!

- Installationer på 230 V-nät får endast genomföras av behörig elektriker.
- Dra ledningen till styrningen skyddad så att inte djuren kan komma åt den.
- Om enheten försörjs med ström från nätenheten laddas inte batterierna ur. Byt trots detta ut batterierna regelbundet eftersom det annars finns risk att batterierna börjar läcka. Avfallshandtera omgående förbrukade batterier och även enheten på ett korrekt sätt.
- Stäng höljet innan du sätter i nätenheten i uttaget!
Dra alltid ut nätkontakten ur uttaget när du öppnar höljet (t.ex. när du ska sätta in ljussensorn).

För att försörja enheten med nödvändig ström ska du antingen ansluta nätenheten till enheten och sätta i den i ett 230 V-uttag eller lägga in batterier i enheten. Du kan också välja båda typerna av strömförsörjning parallellt för att vara förberedd för strömavbrott. Koppla batteriets anslutningstrådar till motsvarande kontakt.

Öppna och stäng dörren några gånger för att försäkra dig om att den fungerar utan hinder. Skjutdörren ska kunna röra sig utan att kärva. Använd i så fall några droppar olja. Nu kan du göra inställningarna enligt beskrivningen nedan.

8. Manövrering

8.1 Inställning av klockslag

För att ställa in aktuellt datum och klockslag tryck ca 3 sekunder på OK-knappen. Det aktuellt inställda årtalet börjar blinka. Ändra värdet med pilknappen och bekräfta inställningen av årtal med OK-knappen. Därefter börjar månad och dag i datumet att blinka. Ändra värdet på datumet med pilknapparna. Här till exempel 8 juni.

Efter nästa bekräftelse kommer du till inställningen av aktuellt klockslag. Ändra värdet på klockslag med pilknapparna. Lämna inställningsmenyn med menyknappen.

8.2 Automatisk öppning och stängning med timer

Du kan välja veckodagar (måndag–fredag) och dagar under helgen (lördag + söndag) med vardera en öppnings- och stängningstid. Tänk på att dörren endast öppnar och stänger vid de angivna tidpunkterna när automatläget är aktiverat.



8.2.1 Ställa in öppnings- och stängningstider

Tryck i ca 3 sekunder på meny-knappen för att ställa in tider.

Inställningen för öppningstid på veckodagar visas. Öppningstiden visas med symbolen **A** på den högra displaykanten. Välj med pilknapparna den önskade öppningstiden och bekräfta inmatningen med OK-knappen.

Därefter visas inställningen för stängningstid på veckodagar. Stängningstiden visas med symbolen **U** på den högra displaykanten. Välj med pilknapparna den önskade stängningstiden och bekräfta inmatningen med OK-knappen.

Därefter gör du inställningen av öppningstid på helger och till sist inställningen av stängningstid på helger. Tiderna för helger känns igen genom en punkt i slutet av klockslaget.



8.2.2 Automatisk återgång till automatläget

Som nästa meny punkt visas på displayen AC OFF resp. AC ON. Ändra inställningen med pilknapparna. Om funktionen aktiveras (AC ON) återgår styrningen automatiskt till automatläge i nästa dagscykel, även om du har avbrutit automatläget genom en manuell manövrering av dörren. Du kan lämna menyn med menyknappen.



8.2.3 Aktivera automatläge

Tryck för aktivering av automatläge vid öppen dörr på uppåt-knappen och vid stängd dörr på nedåt-knappen. Automatläget visas med en liten cirkel i övre kanten på displayen.



8.2.4 Avaktivering av timer

Om du vill att automatläget enbart ska drivas av ljussensorn (se avsnitt 8.3) kan du avaktivera timern genom att trycka på meny- och OK-knappen samtidigt. I displayen står "t-off". Upprepa proceduren när du vill aktivera timern igen. I displayen visas sedan det aktuella klockslaget.



8.3 Använda ljussensorn

För att göra den automatiska öppningen och stängningen beroende av omgivningens ljusstyrka ansluter du den medföljande ljussensorn till enheten och placerar sensorn på en lämplig plats. Se till att sensorn lätt kan känna av dagsljuset.

Sensorn får inte kunna påverkas av annat ljus än dagsljus (t.ex. konstgjort ljus från vägbelysning eller från ett fönster i boningshuset). Placera inte sensorn vid vägar där strålkastarljus från passerande bilar kan påverka sensorn.

Se till att ljussensorn reagerar på förändrad ljusstyrka först efter ca en minut. På så sätt förhindras att dörren öppnas av misstag vid blixtar.

Om automatläget är aktiverat öppnas resp. stängs dörren vid inställd ljusstyrka. Även om ljussensorn används är öppnings- och stängningstiderna i timern (se avsnitt 8.2) fortfarande aktiverade.

Här gäller:

- Dörren stängs alltid vid den inställda stängningstiden även om ljussensorn fortfarande känner av tillräcklig ljusstyrka.
- Vid inställd öppningstid hålls dörren stängd tills ljussensorn känner av tillräcklig ljusstyrka.

I menyn kan sensorns kopplingströskel justeras. Styrningen kommer ihåg den aktuella ljusstyrkan och öppnar eller stänger omedelbart vid denna ljusstyrka.

Det rekommenderas att ställa in ljusstyrkan på kvällen. När alla hönor har gått in i hönshuset av sig själva bör du vänta ytterligare 10 till 15 minuter och ställa in tröskelvärdet på nytt. Gör då så här:

Tryck tre gånger kort på "OK" för att ställa in ljussensorns kopplingströskel. På displayen visas



Tryck återigen på "OK" för att spara ljusstyrkans aktuella värde. Styrenheten kommer ihåg den aktuella ljusstyrkan och stänger eller öppnar omedelbart vid den nyligen inställda ljusstyrkan.

När inställningen är klar öppnas eller stängs dörren omedelbart.

Om ingen ljussensor är ansluten visas på displayen följande felmeddelande



Därefter ska dörren stängas resp. öppnas omedelbart.

8.4 Manuell manövrering

8.4.1 Manuell styrning av enheten:

Använd uppåt- och nedåt-knappen för att öppna och stänga dörren manuellt. **Obs!** Så snart som en manuell manövrering påbörjas ställs enheten om till manuellt läge. Automatisk manövrering upphör därmed.

Det manuella läget visas i displayen med en punkt nedtill.

Automatläge kan återigen ställas in genom att vid öppen dörr återigen trycka på uppåt-knappen igen eller vid stängd dörr trycka på nedåt-knappen. Automatläget visas på displayen med en liten cirkel upptill.

Om motsvarande funktion är aktiverad i menyn återgår styrningen automatiskt till automatläge i nästa dagscykel (se avsnitt 8.2.2). Du känner igen inställningen av automatisk återgång till automatläge på att det (även vid avbrott i automatläget) förutom punkten på displayens undersida även visas en cirkel på ovsidan av displayen.



8.4.2 Manuell styrning med extern knapp

Dörren kan också manövreras med en extern knapp (t.ex. art.-nr 70565). Den finns tillgänglig som tillbehör. Placera knappen på valfri plats och anslut den via de anslutningsklämmor som är avsedda för detta ändamål:

Så snart som en manuell manövrering påbörjas ställs enheten om till manuellt läge. Automatisk manövrering upphör därmed. Det manuella läget visas i displayen med en punkt nedtill.

Det går inte att återaktivera det automatiska läget med den externa knappen! Det kan bara göras med knapparna på displayen.

Om motsvarande funktion är aktiverad i menyn återgår styrningen automatiskt till automatläge i nästa dagscykel (se avsnitt 8.2.2). Du känner igen inställningen av automatisk återgång till automatläge på att det (även vid avbrott i automatläget) förutom punkten på displayens undersida även visas en cirkel på ovsidan av displayen.

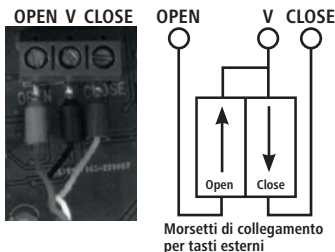

8.5 Integrerad självlåsning

Den integrerade självlåsningen i styrningens hölje förhindrar att dörren oavsiktligt öppnas från utsidan. Om dörren lyfts för hand blockerar en bult på baksidan av höljets skjutdörren och dörren går inte att fortsatt öppnas. Rovdjur kan på så sätt inte komma in i hönshuset.

Vid automatisk eller manuell öppning med knapparna dras bulten under några sekunder in i höljets så att det går att passera genom dörren. Så snart dörren övergår till stängt läge skjuts bulten ut ur höljets igen och blockerar dörren.



8.6 Stänga av enheten

För att stänga av enheten ska du dra ur anslutningskabeln ur uttaget och ta ur batterierna.

9. Rengöring/skötsel



VAR FÖRSIKTIG!

Risk för person- och materialskador vid felaktig användning!

- Dra ur nätkontakten innan du börjar med rengöringsarbetet

Se till att skjutdörrarna hela tiden kan röra sig smidigt. Rengör styrningsskenorna och använd vid behov smörjmedel. Ta bort smuts och föremål i skjutdörrens stängningsområde för att skydda motorn och förhindra att smuts transporteras till insidan av elektronikenheten. Kontrollera regelbundet snörets slitage och byt ut det i god tid. Använd för detta ändamål vårt utbytessnöre (art. 70552).

Skador på enheten som orsakats av svåra kvalsterangrepp omfattas inte av garantin. Kvalster inuti elektronikenhetens hölje kan orsaka skador på kretskortet.

Se till att minimera angreppen av kvalster hos dina djur för att förhindra att de lägger ägg.

10. Underhåll och reparation

Enheten är underhållsfri, men bör rengöras grundligt med jämna mellanrum. Vid en eventuell defekt måste enheten genast tas ur bruk. Kontakta en elektriker eller skicka enheten till tillverkaren för reparation. Även en defekt nätkabel får endast ersättas av tillverkaren eller en elektriker. Använd endast originalreservdelar. När batterisymbolen visas på displayen måste batterierna bytas ut. När batterierna har bytts ut måste klockslog och datum ställas in på nytt (se kapitel 8.1).

11. Fel och möjliga lösningar

Felbeskrivning	Möjlig orsak	Lösning
Dörren hissas inte upp eller ned vid inställt klockslog	Timer är avaktiverad (klockslog på displayen ändrar sig inte och "t-off" visas)	Håll inne meny- och OK-knappen samtidigt i 5 sekunder
	Ljussensorn förhindrar att dörren öppnas, eftersom det fortfarande är mörkt (stängt tillstånd har alltid prioritet)	Koppla från ljussensorn eller ställ in ljussensorn på rätt sätt
	Automatläget inte aktiverat (automatläget visas med en liten cirkel i övre kanten på displayen)	<ul style="list-style-type: none">• tryck pilen uppåt vid öppen dörr• tryck pilen nedåt vid stängd dörr
Dörren hissas inte upp eller ned utifrån aktiverad ljussensorn	Ljussensorn inte rätt inställd	Vänta tills de ljusförhållanden råder vid vilka du vill att dörren ska stängas. Spara sedan denna ljusstyrka via motsvarande menyalternativ (se kapitel 8.3).
	Automatläget inte aktiverat (automatläget visas med en liten cirkel i övre kanten på displayen)	<ul style="list-style-type: none">• tryck pilen uppåt vid öppen dörr• tryck pilen nedåt vid stängd dörr
Dörren hissas inte ned	För lite vikt på linan, eftersom • dörren fastnar och kan därför inte dras nedåt	<ul style="list-style-type: none">• använd smörjmedel
Dörren öppnas inte helt utan stannar i samma läge eller dörren stängs inte längre helt utan stannar alltid i samma läge	Det finns ett hinder vid dörren som gör att den går trögt (till exempel: smuts i styrskenan)	Dörren får inte kärva. <ul style="list-style-type: none">• ta bort smuts• använd smörjmedel
Dörren hissas ned vid felaktiga tidpunkter	Aktuellt klockslog är felaktigt inställt	Klockslogget inte rätt inställt i menyn
	Öppnings- och stängningstider är inte inställda för helgdagarna	I menyn måste det rätta klockslogget vara inställt både för veckodagar och helger
Dörren öppnas inte och kör emot låsbulten.	Batteriet är för svagt.	Byt ut batterierna

12. Tekniska data

Nätspänning	230 volt / 50 Hz
Batterier	4 st. typ R6
Externa knappar	stängningskontakt för uppåt och nedåt
Skyddsklass nätenhet	II
Skyddsklass enhet	III
Kapslingsklass nätenhet	IPX0
Kapslingsklass enhet	IP33

13. Tillbehör / reservdelar

Art. 70552	Utbytessnöre med pärla
Art. 70554	Ljussensorn
Art. 70558	Förlängningskabel för ljussensorn
Art. 70553	Nätenhet
Art. 70556	Solcellsdriven batterisats för automatisk hönsdörr
Art. 70557	Anslutningskabel för bil-/ elstängselbatteri
Art. 70565	Extern knapp

Tillbehör resp. reservdelar måste beställas separat.



EG-försäkran om överensstämmelse

Härmed försäkras Albert KERBL GmbH att produkten/apparaten som beskrivs i denna bruksanvisning är i överensstämmelse med de grundläggande kraven och de övriga tillämpliga bestämmelserna och direktiven. CE-märket anger att apparaten uppfyller EU-direktiven.



Elavfall

Den som använder apparaten är skyldig att avfallshantera den på ett fackmässigt sätt efter dess avslutade användning. Beakta de föreskrifter som gäller i ditt land. Apparaten får inte kastas i hushållssoptorna. Inom ramen för EU-direktivet om avfallshantering av avfall från elektriska och elektroniska produkter kan apparaten lämnas till kommunala återvinningsstationer eller insamlingsställen utan kostnad, eller återlämnas till en fackhandel som erbjuder återlämningservice. Den korrekta avfallshanteringen är till för att skydda miljön och förhindrar skadlig inverkan på människor och miljö.

DA Betjeningsvejledning

1. Generelle oplysninger

Denne betjeningsvejledning indeholder anvisninger om brug og sikkerhed. Læs anvisningerne omhyggeligt, og overhold de anførte forskrifter og anvisninger, før du tager produktet i brug. Opbevar betjeningsvejledningen til evt. senere brug!

2. Tilsigtet anvendelse

Den automatiske hønselem EasyProtect åbner og lukker den integrerede skydelåge på fjerkræ- og hønsehuse via snoretæk. Det påtænkte miljø for brugen af den automatiske hønselem er i det område, hvor dyrene opholder sig. Produktet er ikke beregnet til andre dyrearter. Den drevne låge åbnes og lukkes automatisk ved en bestemt lysstyrke eller ved det indstillede klokkeslæt. Ved forkert brug og indgreb i eller ændringer på produktet, især ved brug af låger, som ikke er beregnet til det, bortfalder producentens garanti og ansvar.

3. Sikkerhedsanvisninger



FORSIGTIG!

Fare for skader på personer og materiel ved forkert anvendelse!

- Sørg for at sikre dig, at der ikke kan komme dyr eller børn ind i de bevægelige deles fareområde.
- Træk netstikket ud, før du åbner hønsehuset.
- Brug kun den originale netdel, der medfølger ved leveringen, til drift af den automatiske styring.

4. Leverancens omfang

- Styring
- 230-volts netadapter
- Batterier (4 x A)
- Lyssensor
- Skydelåge
- Monteringstilbehør
- Betjeningsvejledning

5. Produktets opbygning

Produktet består af følgende komponenter:

- 1) Elektronisk enhed
- 2) Displayvisning
- 3) Menutast
- 4) OK-tast
- 5) Op-tast
- 6) Ned-tast
- 7) Træksnor til skydelåge
- 8) Netadapter
- 9) Lyssensor
- 10) Skydelåge
- 11) Batteritilslutning
- 12) Batteriholder
- 13) Automatisk lås
- 14) Tilslutningsklemmer til eksterne trykkontakter
- 15) Lyssensortilslutning

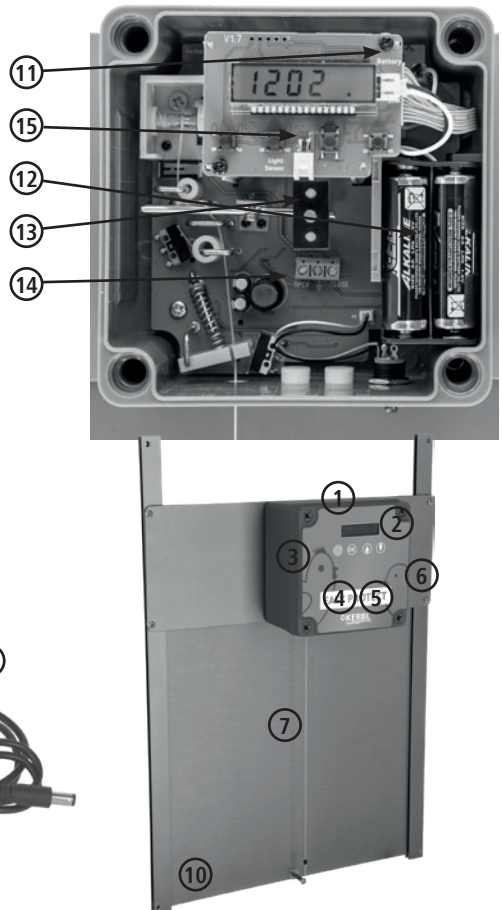

6. Montering

6.1 Forberedelser

Planlæg monteringen. Hav alle komponenter klar. Hvis du vil forsyne den automatiske styring med en netspænding, skal du sikre dig, at der er en 230-volts stikdåse til rådighed i nærheden af monteringsstedet.

6.2 Egnede monteringssted og monteringsituation



FORSIGTIG!

Fare for skader på personer og materiel ved forkert anvendelse!

- Træksnoren må ikke forlænges.
- Kraftindvirkningen fra træksnoren kan medføre kvæstelser på mennesker og dyr.
- Ved forkert placering kan der opstå fareområder, som kan nås af mennesker eller dyr.
- Netdelen er ikke beskyttet mod fugt. Sæt kun netdelen i en stikdåse, som er i et tørt og beskyttet område.

Find et montagested, som har et jævnt og stabilt underlag. Tag i den forbindelse hensyn til, at produktet påvirkes med en større belastning under åbningen af skydelågen end kun dets egen vægt. Montagestedet skal være beskyttet mod regn.

Den elektroniske enhed monteres altid i oprejst position med snorudløb på den nedre side.

6.3 Befæstigelse

Skru hønselemmen fast i hønsehusets væg ved hjælp af de medleverede monteringskruer.

Sikr dig derefter, at nedenstående forudsætninger er opfyldte:

- Skydelågens styreskinner er monteret fagligt korrekt, så skydelågen lukker hønsehusets åbning korrekt.
- På hele skydelågens vandring, som udføres ved åbning, er afstanden fra skydelågen til hønsehusets væg ikke over 5 mm. Når skydelågen er lukket, er hønsehusets åbning ikke længere åben foroven. Ellers er der risiko for, at legemsdele kan blive klemt, når skydelågen trækkes op.

7. Ibrugtagning



FORSIGTIG!

Fare for skader på personer og materiel ved forkert anvendelse!

- Installationen på 230-volts nettet må kun udføres af en autoriseret elektriker.
- Før ledningen til styringen, så den er beskyttet og dyr ikke kan nå den.
- Hvis du forsyner produktet med strøm fra netdelen, aflades batteriet ikke. Udskift alligevel batteriet jævnligt, da der ellers er risiko for, at batteriet lækker. Utætte batterier og også produktet skal omgående bortskaffes korrekt.
- Luk først til hønsehuset, før du sætter netstikket i stikdåsen!
Tag altid netstikket ud af stikdåsen, når du åbner hønsehuset (f.eks. også, når du vil sætte lys-sensoren i).

For at forsyne produktet med den fornødne energi skal du enten forbinde netdelen med produktet og sætte det i en 230-volts netstikdåse eller sætte batterier i produktet. Du kan også vælge begge forsyningsstyper parallelt for at være rustet til strømsvigt. Forbind batteriets tilslutningsstråde med det tilsvarende stik.

Åbn og luk lågen nogle gange for at sikre problemfri drift. Skydedøren skal gå let. Brug i givet fald nogle dråber olie. Du kan nu foretage indstillingerne, som beskrevet nedenfor.



8. Betjening

8.1 Indstilling af klokkeslæt

Tryk på OK-tasten, og hold den nede i 3 sekunder for at indstille den aktuelle dato og det aktuelle klokkeslæt. Det aktuelt indstillede årstal begynder at blinke. Ændr værdierne med piletasterne, og bekræft indstillingen af årstallet med OK-tasten. Derefter blinker datoen med måned og dag. Ændr datoens værdi med piletasterne. Her f.eks. den 08.06.

Når du bekræfter næste gang, kommer du til indstillingen af det aktuelle klokkeslæt. Ændr klokkeslættet med piletasterne. Forlad menuen Indstillinger med menutasten.

8.2 Automatisk åbning og lukning med timer

Du kan angive hhv. et åbnings- og et lukningstidspunkt for ugedage (mandag-fredag) og weekenden (lørdag og søndag). Vær opmærksom på, at lågen kun åbner og lukker på de angivne tidspunkter, hvis automatiktilstanden er aktiveret.

8.2.1 Indstilling af åbnings- og lukningstidspunkter

Tryk på menutasten, og hold den nede i ca. 3 sekunder for at indstille tidspunkterne.

Indstillingen for åbningstidspunktet for ugedage vises. Åbningstidspunktet vises med symbolet **A** i højre side af displayet. Vælg det ønskede åbningstidspunkt med piletasterne, og bekræft indtastningen med OK-tasten.



Derefter vises indstillingen for lukningstidspunktet for ugedage. Lukningstidspunktet vises med symbolet **U** i højre side af displayet. Vælg det ønskede lukningstidspunkt med piletasterne, og bekræft indtastningen med OK-tasten.



Derefter vises indstillingen for åbningstidspunktet for weekenden og til sidst indstillingen for lukningstidspunktet i weekenden. Tidspunkterne for weekenden kan du kende på et punktum i slutningen af klokkeslættet.



8.2.2 Automatisk returnering til automatisk tilstand

Som næste menupunkt vises AC OFF eller AC ON i displayet. Rediger indstillingen med piletasterne. Hvis funktionen aktiveres (AC ON), aktiveres den automatiske tilstand automatisk af styringen ved den næste dagcyklus, også selvom du havde afbrudt den automatiske tilstand ved en manuel kørsel af lågen. Du kan forlade menuen ved hjælp af menutasten.



8.2.3 Aktivering af automatiktilstand

Til aktivering af automatiktilstanden skal du trykke på Op-tasten, hvis lemmen er åben, eller Ned-tasten, hvis lemmen er lukket. Automatiktilstand vises med en lille cirkel øverst på displayet.



8.2.4 Deaktivering af timeren

Hvis du udelukkende vil bruge automatiktilstand med lyssensoren (se afsnit 8.3), kan du deaktivere timeren ved at trykke på menu- og OK-knappen på samme tid. På displayet vises "t-off". Gentag processen, hvis du vil aktivere timeren igen. Derefter vises det aktuelle klokkeslæt igen på displayet.



8.3 Anvendelse af lyssensor

Forbind den medfølgende lyssensor med produktet, og placer sensoren på et egnet sted for at gøre den automatiske åbning og lukning afhængig af den omgivende lysstyrke. Sørg for, at sensoren er placeret optimalt til registrering af dagslys.

Sensoren må ikke påvirkes af eksterne lyskilder (f.eks. kunstigt lys fra gadebelysning eller fra beboelsejendommens vindue). Undgå at anbringe sensoren på veje, hvor lyset fra forlygter af forbikørende køretøjer kan påvirke sensoren.

Vær opmærksom på, at lyssensoren først reagerer på ændret lysstyrke efter ca. et minut. På den måde undgås uønsket åbning af lågen på grund af lyn.

Når automatiktilstanden er aktiveret, åbnes hhv. lukkes lågen ved den indstillede lysstyrke. Også ved brug af lyssensoren forbliver åbnings- og lukningstider aktive på timeren (se afsnit 8.2).

I den forbindelse gælder følgende:

- Når det indstillede lukningstidspunkt er nået, lukkes lågen, også selvom lyssensoren stadig detekterer tilstrækkelig lysstyrke.
- Hvis det indstillede åbningstidspunkt er nået, forbliver lågen lukket, indtil lyssensoren detekterer tilstrækkelig lysstyrke.

Du kan indstille sensorens aktiveringstider i menuen. Styringen registrerer derved den aktuelle lysstyrke og henholdsvis åbner og lukker lågen i forhold til denne lysstyrke.

Det anbefales at indstille værdien for lysstyrken om aftenen. Når alle høns er gået ind i hønsehuset, bør du vente ca. 10-15 minutter og herefter indstille tænd/sluk-værdierne på ny. Sådan gør du:

Te korte tryk på "OK" for at indstille tiderne på lyssensoren. I displayet vises

Tryk på "OK" igen for at gemme den aktuelle lysstyrkeværdi. Styringen registrerer den pågældende lysstyrke og henholdsvis åbner og lukker straks i forhold til den indstillede lysstyrke.

Når du har afsluttet indstillingen, henholdsvis åbner eller lukker lågen umiddelbart herefter.

Hvis der ikke er tilsluttet en lyssensor, vises en fejlmeddelelse i displayet

Derefter bør lågen straks hhv. lukke eller åbne.



8.4 Manuel betjening

8.4.1 Manuel betjening af produktet:

Brug Op- og Ned-tasten til manuel åbning eller lukning af lågen. **OBS:** Når der udløses en manuel kørsel, er produktet i manuel tilstand. Automatiske kørsler udføres så ikke længere.

Den manuelle tilstand vises med et punktum nederst på displayet.

Automatiktilstanden kan aktiveres igen ved igen at trykke på Op-tasten, når lågen er åben, eller på Ned-tasten, når lågen er lukket. Automatiktilstand vises med en lille cirkel øverst på displayet.

Når den pågældende funktion er aktiveret i menuen, skifter styringen automatisk tilbage til automatisk tilstand ved den næste dagcyklus (se afsnit 8.2.2). Du kan genkende indstillingen af den automatiske tilbagevending til automatisk tilstand på, at der ved afbrydelse af den automatiske tilstand både vises et punktum nederst i displayet og en cirkel øverst i displayet.

8.4.2 Manuel betjening via ekstern kontakt

Desuden kan lågen betjenes med en ekstern kontakt (f.eks. artikel 70565). Denne fås som tilbehør. Anbring kontakten på et sted efter eget ønske, og forbind den med produktet med de hertil beregnede tilslutningsklemmer:

Når der udløses en manuel kørsel, er produktet i manuel tilstand.

Automatiske kørsler udføres så ikke længere. Den manuelle tilstand vises med et punktum nederst på displayet.

En gentagen aktivering af automatisk tilstand er ikke muligt via den eksterne kontakt! Dette kan kun ske via tasterne på displayet.

Når den pågældende funktion er aktiveret i menuen, skifter styringen automatisk tilbage til automatisk tilstand ved den næste dagcyklus (se afsnit 8.2.2). Du kan genkende indstillingen af den automatiske tilbagevending til automatisk tilstand på, at der ved afbrydelse af den automatiske tilstand både vises et punktum nederst i displayet og en cirkel øverst i displayet.

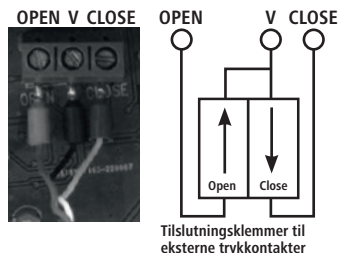

8.5 Integreret selvlåsning

Den integrerede selvlåsning i kabinettet til styringen forhindrer en uønsket åbning af lågen udefra. Hvis lågen åbnes manuelt, blokeres lågen af en bolt på bagsiden af husvæggen og forhindrer dermed lågen i at åbne sig yderligere. Dermed forhindres det, at rovdyr får adgang til hønsehuset.

Ved automatisk eller manuel åbning ved hjælp af tasterne trækkes boltene ind i hønsehuset i nogle få sekunder, så lågen kan passere. Så snart lågen lukker, træder boltene ud af husvæggen og blokerer døren igen.

8.6 Slukning af produktet

Tag produktets tilslutningskabel ud af stikkåsen, og tag batterierne ud.

9. Rengøring / vedligeholdelse



FORSIGTIG!

Fare for skader på personer og materiel ved forkert anvendelse!

• For rengøringsarbejderne påbegyndes, skal netstikket tages ud af stikkontakten.

Sørg for, at den bevægelige låge altid går let. Rengør styreskinne, og brug smøremiddel ved behov. Fjern snavs og genstande i lågens lukkeområde for at skåne motoren og derved kun transportere lidt snavs ind i den elektriske enhed med snoren. Kontrollér snorens tilstand jævnligt for slitage, og udskift den rettidigt. Brug hertil vores reservesnor (vare 70552).

Skader på enheden forårsaget af alvorligt mideangreb er udelukket fra garantien. Mider, der bygger rede i den elektroniske enheds kabinet, kan forårsage skade på printkortet.

Sørg for at minimere mideangrebet i din bestand for at forhindre dem i at bygge rede.

10. Pleje og reparation

Produktet er vedligeholdelsesfrit, men bør jævnligt rengøres grundigt. I tilfælde af en defekt skal produktet tages ud af drift. I tilfælde af at produktet skal repareres, bedes du kontakte en elektriker eller sende produktet til producenten til reparation. Også en defekt tilslutningsledning må kun udskiftes af producenten eller en elektriker. Anvend kun originale reservedele. Hvis der vises et batterisymbol på displayet, skal batterierne skiftes. Når batterierne er skiftet ud, skal klokkeslættet og datoen indstilles igen (se afsnit 8.1).

11. Fejl og mulige årsager

Fejl billede	Mulig årsag	Løsning
Lågen åbner og lukker afhængigt af klokkeslættet	Timer er deaktiveret (tiden på displayet kører ikke videre, og "t-off" vises)	Hold menu-knappen og OK-knappen inde samtidig i 5 sekunder
	Lyssensoren forhindrer, at lågen åbner, da det stadig er mørkt (lukket tilstand har altid prioritet)	Afbryd lyssensoren, eller indstil lyssensoren korrekt
	Automatiktilstand er ikke aktiveret (automatiktilstand vises med en lille cirkel øverst på displayet)	<ul style="list-style-type: none"> Tryk pilen op, når lågen er åben Tryk pilen ned, når lågen er lukket
Lågen åbner og lukker afhængigt af lyssensoren	Lyssensoren er ikke indstillet korrekt	Vent indtil betingelserne i forbindelse med lysstyrken er gældende og til det tidspunkt, du ville lukke lågen. Gem denne lysstyrke ved hjælp af det pågældende menupunkt (se afsnit 8.3).
	Automatiktilstand er ikke aktiveret (automatiktilstand vises med en lille cirkel øverst på displayet)	<ul style="list-style-type: none"> Tryk pilen op, når lågen er åben Tryk pilen ned, når lågen er lukket
Lågen kører ned	For lav vægt på snoren, da <ul style="list-style-type: none"> lågen sidder i klemme og derfor ikke går ned 	<ul style="list-style-type: none"> smør med smøremiddel
Lågen kører ikke helt op og bliver på det samme sted eller lågen slutter ikke helt til og stopper altid på det samme sted	Forhindring ved lågen, så den går trægt (f.eks.: snavs på styreskinnen)	Lågen skal gå let. <ul style="list-style-type: none"> fjern snavset smør med smøremiddel
Lågen kører på de forkerte tidspunkter	Aktuelt klokkeslæt er forkert indstillet	Klokkeslættet i menuen indstillet korrekt
	Åbnings- og lukketider er ikke gemt for dagene i weekenden	I menuen skal de korrekte klokkeslæt indstilles for både ugedage og weekend
Lågen åbner ikke og kører imod låsebolten.	Batteriet er lavt.	Udskift batteriet

12. Tekniske data

Netspænding	230 volt / 50 Hz
Batterier	4 styk, type AA
Eksterne kontakter	en arbejdskontakt hver for Op og Ned
Beskyttelsesklasse netdel	II
Beskyttelsesklasse produkt	III
Kapslingsklasse netdel	IPX0
Beskyttelsesklasse produkt	IP33

13. Tilbehør / reservedele

Vare 70552	Reservesnor med perle
Vare 70554	Lyssensor
Vare 70558	Forlænger kabel til lyssensor
Vare 70553	Netdel
Vare 70556	Solcellebatterisæt til automatisk hønselem
Vare 70557	Tilslutningskabel til auto-/hegnbatteri
Vare 70565	Ekstern kontakt

Tilbehør hhv. reservedele skal bestilles separat.

CE-overensstemmelseserklæring
Hermed erklærer Albert KERBL GmbH, at det produkt/apparat, der er beskrevet i denne manual, er i overensstemmelse med de grundlæggende krav og de øvrige gældende bestemmelser og direktiver. CE-mærket står for overholdelse af Den Europæiske Unions direktiver.



Elektroskrot

En hensigtsmæssig bortskaffelse af udstyret efter dets funktionalitet påhviler brugeren. Bemærk de relevante bestemmelser i hjemlandet. Apparatet må ikke bortskaffes sammen med husholdningsaffald. Indenfor rammerne af EU's direktiv om bortskaffelse af elektrisk og elektronisk udstyr kan udstyret afleveres gratis på de lokale indsamlings- hhv. genbrugspladser eller det kan returneres til de forhandlere, der tilbyder en indsamlingsservice. En korrekt bortskaffelse tjener miljøbeskyttelsen og forhindrer eventuelle skadelige virkninger for mennesker og miljø.

SL Navodila za uporabo

1. Splošno

Ta navodila za uporabo vsebujejo nasvete za uporabo in varnostne nasvete. Pred uporabo naprave natančno preberite navodila in upoštevajte navedene predpise in nasvete. Navodila za uporabo shranite, saj jih boste v prihodnje potrebovali!

2. Pravilna uporaba

Samodejna vrata za kokoši EasyProtect odpirajo in zapirajo vgrajena drsna vrata na kokošnjakih s pomočjo žicovoda. Samodejna vrata za kokoši so predvidena za uporabo v območjih, kjer se zadržuje perutnina. Uporaba za druge vrste živali ni predvidena. Zasun s pogonom se samodejno odpre in zapre pri določeni svetlosti ali ob nastavljenem času. Garancija proizvajalca preneha veljati zaradi nepravilne uporabe in posegov v napravo, predvsem ob uporabi neustreznih zasunov.

3. Napotki za varnost



PREVIDNO!

Nevarnost poškodb oseb in materialne škode zaradi nepravilne uporabe!

- Zagotovite, da živali ali otroci ne bodo imeli dostopa do nevarnega območja premičnih delov.
- Preden odprete ohišje, izvlecite električni vtič.
- Za delovanje samodejnega krmilja uporabljajte samo originalni napajalnik iz obsega dobave.

4. Obseg dobave

- Krmilje
- 230-voltni omrežni napajalnik
- Baterije (4 x AA)
- Senzor svetlobe
- Drsna vrata
- Pribor za montažo
- Navodila za uporabo

5. Sestava naprave

Naprava vključuje naslednje komponente:

- 1) Elektronska enota
- 2) Prikaz
- 3) Tipka za meni
- 4) Tipka OK
- 5) Tipka navzgor
- 6) Tipka navzdol
- 7) Vrvica za zasun
- 8) Napajalnik
- 9) Senzor svetlobe
- 10) Drsna vrata
- 11) Priključek za baterijo
- 12) Držalo za baterijo
- 13) Samodejno zapiralo
- 14) Priključne sponke za zunanja stikala
- 15) Priključek senzorja svetlobe

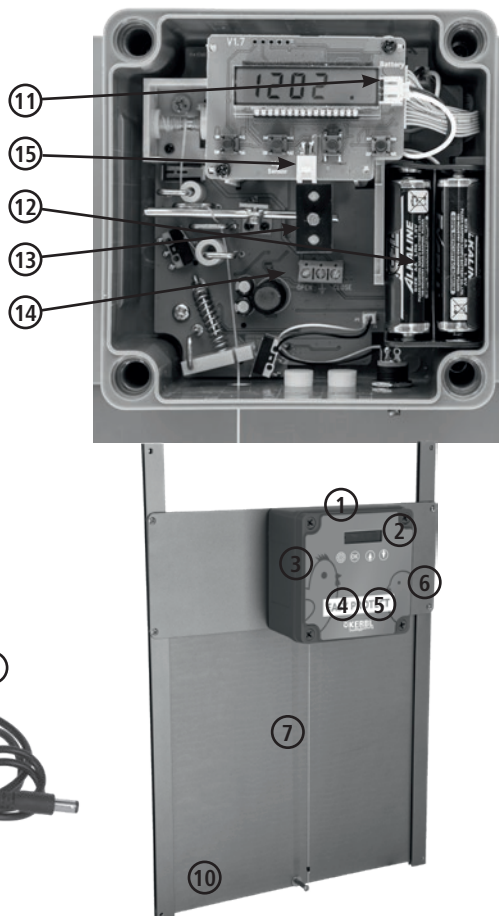

6. Montaža

6.1 Priprave

Montažo morate načrtovati. Pripravite vse sestavne dele. Če želite samodejno krmilje napajati iz omrežja, mora biti v bližini mesta montaže na voljo 230-voltna vtičnica.

6.2 Primerno mesto montaže in položaj montaže



PREVIDNO!

Nevarnost poškodb oseb in materialne škode zaradi nepravilne uporabe!

- Vrvice ne smete podaljšati.
- Sila zaradi vrvic lahko poškoduje ljudi in živali.
- Zaradi napačne razporeditve lahko nastanejo nevarna območja, ki so dostopna ljudem in živalim.
- Napajalnik ni zaščiten pred vlago. Napajalnik priključite samo v vtičnico, ki je na suhem in zaščitenem območju.

Za montažo vrata za kokoši najdete mesto z ravno in nosilno podlago. Pri tem upoštevajte, da med odpiranjem zasuna na napravo deluje večja obremenitev, kot je samo njegova lastna teža. Mesto montaže mora biti zaščiten pred dežjem.

Elektronska enota mora biti vedno montirana v pokončnem položaju z izpustom vrvic na spodnji strani.

6.3 Pritrditev

Vrata za kokoši privijačite na steno hleva z uporabo montažnih vijakov, ki so priloženi ob dobavi.

Nato preverite, ali so izpolnjeni naslednji pogoji:

- Vodila zasuna so strokovno montirana, tako da zasun varno zapira odprtino zgradbe.
- Po celotni poti, ki jo zasun prevozi med postopkom odpiranja, razmik med zasunom in steno zgradbe ni večji od 5 mm. Ko je zasun zaprt, odprtina zgradbe zgoraj več ni odprta. Sicer obstaja nevarnost stiskanja delov telesa, ko se zasun dvigne.

7. Zagon



PREVIDNO!

Nevarnost poškodb oseb in materialne škode zaradi nepravilne uporabe!

- Priključitev na 230-voltno omrežje smejo izvajati samo električarji.
- Napeljavo do krmilja položite zaščiteno, da ne bo dosegljiva živalim.
- Če napravo napaja tok iz omrežja, se baterija ne izrablja. Kljub temu redno menjujte baterijo, sicer obstaja nevarnost iztekanja baterije. Iztečene baterije in napravo takoj strokovno odstranite.
- Zaprite ohišje, preden električni vtič vstavite v vtičnico!
Preden odprete ohišje, vedno izvlecite električni vtič iz vtičnice (npr. tudi ko želite priključiti senzor svetlobe).

Za napajanje naprave z ustreznimi energijo povežite napajalnik z napravo in ga priključite na 230-voltno omrežno vtičnico

ali v napravo vstavite baterije. Uporabljate lahko tudi obe vrsti napajanja, da bo zagotovljeno napajanje v primeru izpada omrežja. Priključne kable baterije povežite z ustreznimi stikalom.

Nekajkrat odprite in zaprite vrata, da zagotovite nemoteno delovanje.

Zasun se mora premikati gladko. Če je potrebno, nanesite nekaj kapljic olja. Zdaj lahko izvedete nastavitve, ki so opisane v nadaljevanju.

8. Uporaba

8.1 Nastavitev ure

Da bi nastavili trenutni datum in uro, približno 3. sekunde pritisčajte tipko OK. Utripati začne trenutno nastavljena letnica. Spremenite vrednost s tipkama s puščicama in potrdite nastavljeno letnico s tipko OK. Nato utripa datum z mesecem in dnem. Spremenite vrednost datuma s tipkama s puščicama. Primer prikazuje nastavitve 08.06.

Ob naslednji potrditvi se pomaknete na nastavitve trenutne ure.

Spremenite vrednost ure s tipkama s puščicama. Meni za nastavitve zapustite s tipko za meni.

8.2 Samodejno odpiranje in zapiranje s stikalno uro

Čas odpiranja in čas zapiranja lahko vnesete ločeno za delavnike (ponedeljek–petek) in za konec tedna (sobota + nedelja). Upoštevajte, da se bodo vrata ob vnesenih časih odprla oziroma zaprla le, če je vklopljen samodejni način.



Mese

giorno

8.2.1 Nastavljanje časov odpiranja in zapiranja

Da bi nastavili čase odpiranja in zapiranja, približno 3 sekunde pritisčajte tipko za meni. Prikaže se nastavev časa odpiranja za delavnike. Čas odpiranja je prikazan s simbolom **M** na desnem robu prikaza. S tipkama s puščicama izberite želeni čas odpiranja in vnos potrdite s tipko OK.



Nato se prikaže nastavev časa zapiranja za delavnike. Čas zapiranja je prikazan s simbolom **U** na desnem robu prikaza. S tipkama s puščicama izberite želeni čas zapiranja in vnos potrdite s tipko OK.



Nato se prikaže nastavev časa odpiranja za konec tedna in na koncu nastavev časa zapiranja ob koncu tedna. Čase za konec tedna prepoznate po piki na koncu ure.



8.2.2 Samodejna vrnitev v samodejni način

Naslednja točka menija na prikazu je AC OFF oz. AC ON. Nastavev spremenite s tipkama s puščicama. Ko je funkcija vklopljena (AC ON), krmilje v naslednjem dnevnem ciklu samodejno vklopi samodejni način, tudi če ste samodejni način prekinili z ročnim pomikom vrat. Meni lahko zapustite s tipko za meni.



8.2.3 Vklp samodejnega načina

Da bi vklopili samodejni način, pri odprtih vratih pritisnite tipko za pomik navzgor ali pri zaprtih vratih tipko za pomik navzdol. Samodejni način je prikazan s krogcem na zgornji strani prikaza.



8.2.4 Izklop stikalne ure

Če želite samodejni način uporabljati izključno s senzorjem svetlobe (glejte razdelek 8.3), lahko stikalno uro izklopite, tako da hkrati pritisnete tipko za meni in tipko OK. Na prikazu se prikaže „t-off“. Ponovite postopek, ko boste želeli stikalno uro znova vklopiti. Na prikazu se nato znova prikaže trenutni čas.



8.3 Uporaba senzorja svetlobe

Če želite, da bosta samodejno odpiranje in zapiranje odvisno od svetlosti v okolici, povežite priloženi senzor svetlobe z napravo in položite senzor na ustrezno mesto. Pazite, da bo senzor lahko dobro zaznaval dnevno svetlobo.

Na senzor ne smejo vplivati drugi viri svetlobe (npr. umetna svetloba ulične svetilke ali svetloba, ki prihaja skozi okna stanovanjske hiše). Senzorja ne nameščajte ob poti, kjer bi svetloba žarometov mimovozečih vozil lahko vplivala nanj.

Upošteвайте, da se senzor svetlobe na spremembo svetlosti odzove šele po pribl. eni minuti. Tako se prepreči neželjeno odpiranje vrat med bliskanjem.

Ko je vklopljen samodejni način, se vrata pri nastavljeni svetlosti odprejo oziroma zaprejo. Tudi pri uporabi senzorja svetlobe ostaneta vklopljena čas odpiranja in čas zapiranja stikalne ure (glejte razdelek 8.2).

Pri tem velja:

- Ko je dosežen nastavljen čas zapiranja, se vrata v vsakem primeru zaprejo, čeprav senzor svetlobe zazna zadostno svetlost.
- Ko je dosežen čas odpiranja vrat, ostanajo vrata zaprta, dokler senzor svetlobe ne zazna zadostne svetlosti.

V meniju lahko prilagodite prekladni prag senzorja. Krmilje si zapomni trenutno svetlost in se pri tej svetlosti takoj odpre ali zapre.

Vrednost svetlosti je priporočljivo nastaviti zvečer. Ko vse kokoši same pridejo v kokošnjak, počakajte še pribl. 10 do 15 minut in ponovno nastavite prag. Sledite naslednjemu postopku:

Trikrat na kratko pritisnite „OK“, da nastavite prekladni prag senzorja svetlobe. Na zaslonu se prikaže



Znova pritisnite „OK“, da shranite trenutno vrednost svetlosti. Krmilje si zaponi trenutno svetlost in se od zdaj naprej pri tej svetlosti takoj zapre ali odpre.

Ko je nastavev uspešno nastavljen, se vrata takoj odprejo ali zaprejo.

Če senzor svetlobe ni priključen, se na zaslonu prikaže sporočilo o napaki.

Nato se morajo vrata takoj zapreti ali odpreti.



8.4 Ročno upravljanje

8.4.1 Ročno upravljanje na napravi:

Tipki navzgor in navzdol uporabljajte za ročno odpiranje in zapiranje vrat. **Pozor:** Ko sprožite ročni premik, naprava preklopi v ročni način. Samodejni premiki se nato več ne izvajajo.

Ročni način je na prikazu prikazan s piko na spodnji strani.

Samodejni način lahko preključite, tako da pri odprtih vratih znova pritisnete tipko za navzgor ali pri zaprtih vratih tipko za navzdol. Samodejni način je na prikazu prikazan s krogcem na zgornji strani.



Ko je v meniju vklopljena ustrezna funkcija, krmilje v naslednjem dnevnem ciklu znova samodejno preklopi nazaj v samodejni način (glejte razdelek 8.2.2). Nastavitev samodejne vrnitve v samodejni način prepoznate po tem, da je tudi pri prekinitvi samodejnega načina poleg pike na spodnji strani prikaza prikazan tudi krog na zgornji strani prikaza.



8.4.2 Ročno upravljanje z zunanjim stikalom

Dodatno je mogoče vrata upravljati z zunanjim stikalom (npr. art. 70565). Ta je na voljo kot pribor. Namestite stikalo na zeleno mesto in ga z napravo povežite preko priključnih sponk, ki so predvidene za ta namen:

Ko sprožite ročni premik, naprava preklopi v ročni način.

Samodejni premiki se nato več ne izvajajo. Ročni način je na prikazu prikazan s piko na spodnji strani.

Z zunanjim stikalom ni mogoče znova vklopiti samodejnega načina! To je možno samo z gumbi na zaslonu.

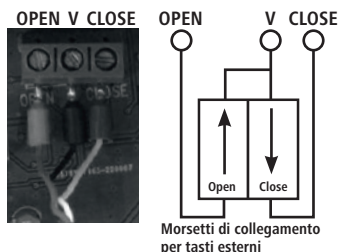

Ko je v meniju vklopljena ustrezna funkcija, krmilje v naslednjem dnevnem ciklu znova samodejno preklopi nazaj v samodejni način (glejte razdelek 8.2.2). Nastavitev samodejne vrnitve v samodejni način prepoznate po tem, da je tudi pri prekinitvi samodejnega načina poleg pike na spodnji strani prikaza prikazan tudi krog na zgornji strani prikaza.



8.5 Vgrajeno samodejno zapiralo

Vgrajeno samodejno zapiralo v ohišju krmilja preprečuje neželeno odpiranje vrat od zunaj.

Če vrata ročno dvignete, sornik na hrbtni strani ohišja blokira zasun in vrata se ne morejo dodatno odpreti. Plenilci tako nimajo dostopa do hleva.

Pri samodejnem ali ročnem odpiranju z gumbi se sornik za nekaj sekund potegne v ohišje, da se vrata lahko premaknejo.

Ko se vrata premaknejo v zaprt položaj, sornik izstopi iz ohišja in znova blokira vrata.

8.6 Izklop naprave

Da bi izklopili napravo, izvlecite priključni kabel iz vtičnice in odstranite baterije.

9. Čiščenje/vzdrževanje

PREVIDNO!
Nevarnost poškodb oseb in materialne škode zaradi nepravilne uporabe!

- Pred čiščenjem izvlecite električni vtič.

Vedno mora biti zagotovljeno nemoteno premikanje zasuna. Očistite vodila in uporabite mazivo, če je potrebno. Iz območja zapiranja zasuna odstranite umazanijo in predmete, da razbremenite motor in da bo v notranjost elektronske enote preko vrvice zašlo manj umazanije. Redno preverjajte, ali je vrvica obrabljena, in jo predčasno zamenjajte. Uporabite našo nadomestno vrvico (izd. 70552).

Garancija ne vključuje škode na napravi, ki nastane zaradi močnega napada pršič. Pršice, ki se ugnezdijo v ohišju elektronske enote, lahko

povzročijo poškodbe tiskanega vezja.
Poskrbite, da bo v vaši čredi čim manj pršic, da jim preprečite gnezdenje.

10. Servisiranje in popravilo

Naprave ni treba servisirati, redno pa jo je treba temeljito čistiti. Če se naprava pokvari, jo je treba takoj prenehati uporabljati. Za popravilo stopite v stik s specializiranim podjetjem za elektrotehniko ali napravo pošljite proizvajalcu, ki jo bo popravil. Tudi pokvarjen priključni kabel sme zamenjati samo proizvajalec ali specializirano podjetje za elektrotehniko. Dovoljena je samo uporaba originalnih delov. Če je na prikazu prikazan simbol baterije, je treba zamenjati baterije. Ko zamenjate baterije, boste morali znova nastaviti čas in datum (glejte poglavje 8.1).

11. Napake in možne rešitve

Primer napake	Možen vzrok	Rešitev
Vrata se ne odpirajo in ne zapirajo glede na čas	Časovnik je izklopljen (čas na zaslonu ne teče naprej in prikazano je "t-off")	Hkrati držite 5 sekund pritisnjeni tipki za meni in OK
	Senzor svetlobe preprečuje odpiranje vrat, ker še ni temno (zaprt stanje ima vedno prednost)	Izklopite senzor svetlobe ali senzor svetlobe pravilno nastavite
	Samodejni način ni vklopljen (samodejni način je prikazan s krogcem na zgornji strani prikaza)	<ul style="list-style-type: none"> pri odprtih vratih pritisnite puščico navzgor pri zaprtih vratih pritisnite puščico navzdol
Vrata se ne odpirajo in ne zapirajo glede na senzor svetlobe	Senzor svetlobe ni pravilno nastavljen	Počakajte na pogoje svetlosti, pri katerih bi želeli zapreti vrata. Svetlost nato shranite z ustrezno točko menija (glejte poglavje 8.3).
	Samodejni način ni vklopljen (samodejni način je prikazan s krogcem na zgornji strani prikaza)	<ul style="list-style-type: none"> pri odprtih vratih pritisnite puščico navzgor pri zaprtih vratih pritisnite puščico navzdol
Vrata se ne pomaknejo navzdol	Premajhna teža na vrvcih, ker <ul style="list-style-type: none"> se vrata zatikajo in zato ne vlečejo navzdol 	<ul style="list-style-type: none"> uporabite mazivo
Vrata se ne odprejo do konca in se vedno zaustavijo na istem mestu ali vrata se več ne zaprejo do konca in se vedno zaustavijo na istem mestu	Na vratih je ovira, tako da se težko premikajo (na primer: umazanija v vodilu)	Vrata se morajo prosto premikati. <ul style="list-style-type: none"> odstranite umazanijo uporabite mazivo
Vrata se premikajo ob napačnih časih	Trenutni čas je napačno nastavljen	Čas pravilno nastavite v meniju
	Za delavnice ni nastavljen čas odpiranja in čas zapiranja	V meniju je treba nastaviti pravilne čase za delavnice in za konec tedna
Vrata se ne odprejo in udarjajo ob zaporni sornik.	Baterija je preslaba.	Zamenjajte baterije

12. Tehnični podatki

Omrežna napetost	230 V/50 Hz
Baterije	4 kosi, tip AA
Zunanja stikala	zapiralni kontakt za pomik navzgor in navzdol
Stopnja zaščite napajalnika	II
Stopnja zaščite naprave	III
Vrsta zaščite napajalnika	IPX0
Vrsta zaščite naprave	IP33

13. Pribor/nadomestni deli

Izd. 70552	Nadomestna vrvica s kroglico
Izd. 70554	Senzor svetlobe
Izd. 70558	Podaljšek za senzor svetlobe
Izd. 70553	Napajalnik
Izd. 70556	Komplet solarne akumulatorske baterije za samodejna vrata za kokoši
Izd. 70557	Priključni kabel za avtomobilski akumulator/akumulator za pašne ograje
Izd. 70565	Zunanje stikalo

Pribor oz. nadomestni del je treba naročiti posebej.

 **izjavo o skladnosti CE**
Podjetje Albert KERBL GmbH potrjuje, da je izdelek/naprava, opisan(-a) v teh navodilih, v skladu s temeljnimi zahtevami in drugimi veljavnimi določili in direktivami. Oznaka CE označuje izpolnjevanje Direktiv Evropske unije.



Elektronski odpadek

Za pravilno odstranitev naprave po prenehanju uporabnosti je zadolžen uporabnik. Upoštevajte ustrezne predpise svoje države. Naprave ni dovoljeno odstraniti skupaj z gospodinjstvi odpadki. V okviru Direktive o odpadni električni in elektronski opremi morajo zbirna mesta komunalnih odpadkov oz. družbe za predelavo odpadkov napravo prevzeti brezplačno ali pa jo uporabnik odda specializiranim trgovcem, ki omogočajo odvzem odsluženih naprav. Ustrezno odstranjevanje varuje okolje in preprečuje morebitne škodljive posledice za človeka in okolje.

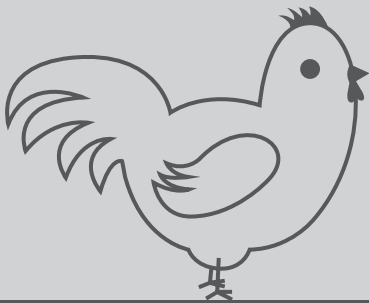

Albert Kerbl GmbH
Felizenzell 9
84428 Buchbach, Germany
Tel. +49 8086 933 - 100
Fax +49 8086 933 - 500
E-Mail info@kerbl.de
www.kerbl.de

Kerbl Austria Handels GmbH
Wirtschaftspark 1
9130 Poggersdorf
Tel. +43 4224 81555
Fax. +43 4224 81555-629
E-Mail order@kerbl-austria.at
www.kerbl-austria.at

Kerbl France Sarl
3 rue Henri Rouby, B.P 46 Sultz
68501 Guebwiller Cedex, France
Tel. +33 3 89 62 15 00
Fax +33 3 89 83 04 46
E-Mail info@kerbl-france.com
www.kerbl-france.com